

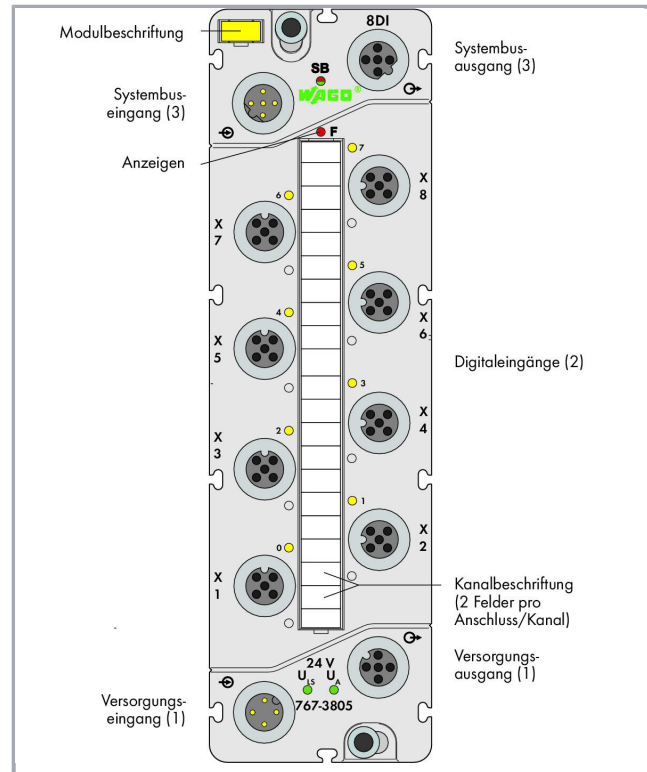

## Datenblatt | Artikelnummer: 767-3805

8-Kanal-Digitaleingang; DC 24 V; 8 x M12; -

[www.wago.com/767-3805](http://www.wago.com/767-3805)



RoHS Compliant ✓ [BOMcheck.net](http://BOMcheck.net)

Änderungen vorbehalten. Bitte beachten Sie auch die weitere Produktdokumentation!

WAGO Contact SA  
Case Postale 168 | Route de l'Industrie 19  
1564 Domdidier  
Telefon: +41 26 676 75 00  
E-Mail: [info.ch@wago.com](mailto:info.ch@wago.com) | Web: [www.wago.com/ch-de](http://www.wago.com/ch-de)

Haben Sie Fragen zu unseren Produkten?  
Wir stehen Ihnen telefonisch unter 08 40 200 750 gern zur Verfügung.



## Datenblatt | Artikelnummer: 767-3805

[www.wago.com/767-3805](http://www.wago.com/767-3805)

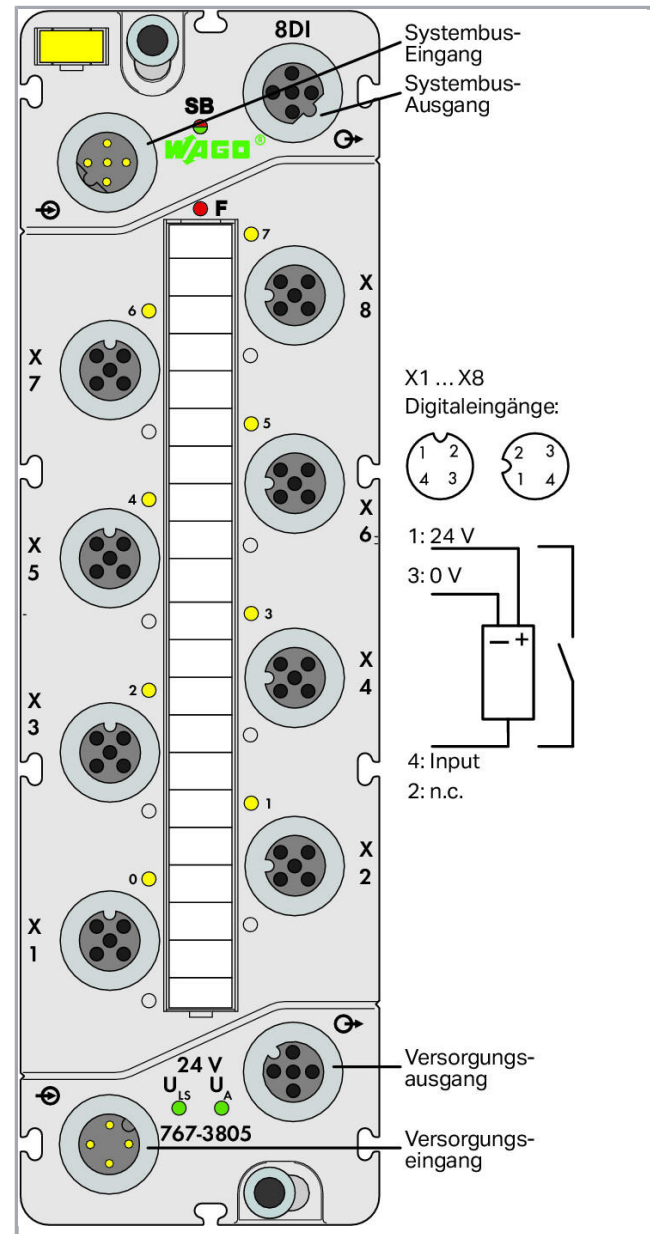
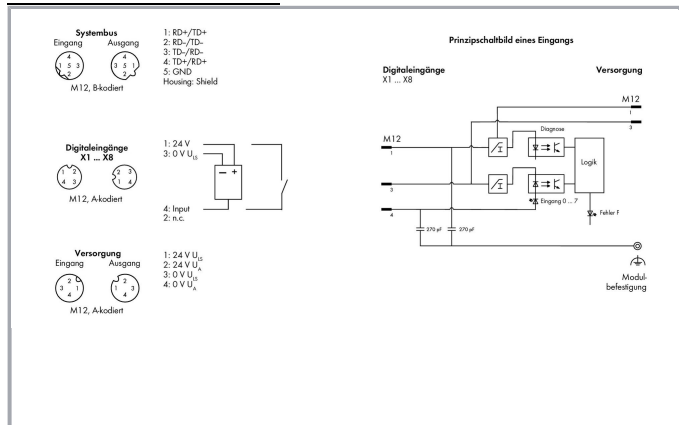

### Artikelbeschreibung

#### Kurzbeschreibung:

Digitaleingangsmodul zur Erfassung binärer Signale von Schaltern, Sensoren und Näherungsinitalatoren (BEROs).

#### Merkmale:

- 8 digitale Eingänge DC 24 V
- Diagnosefähig (modulweise)
- Parametrierbar (Filter, Invertierung, Online-Simulation und Diagnose)

Änderungen vorbehalten. Bitte beachten Sie auch die weitere Produktdokumentation!

WAGO Contact SA

Case Postale 168 | Route de l'Industrie 19

1564 Domdidier

Telefon: +41 26 676 75 00

E-Mail: [info.ch@wago.com](mailto:info.ch@wago.com) | Web: [www.wago.com/ch-de](http://www.wago.com/ch-de)

Haben Sie Fragen zu unseren Produkten?

Wir stehen Ihnen telefonisch unter 08 40 200 750 gern zur Verfügung.

**Datenblatt | Artikelnummer: 767-3805**[www.wago.com/767-3805](http://www.wago.com/767-3805)**Lieferumfang inkl.:**

- Modulbeschriftungsschild WMB, gelb (1 Stk.)
- Beschriftungsstreifen (1 Stk.)
- M12-Schutzkappen (2 Stk.)

**Daten****Technische Daten**

Anzahl der digitalen Eingänge	8
Anzahl der Kanäle insgesamt (Modul)	8
Signalart	Spannung
Signalart Spannung	DC 24 V
Sensoranschluss	8 x (2 Leiter, 3 Leiter)
Eingangscharakteristik	positivschaltend
Eingangskennlinie	Typ 2, gemäß IEC 61131-2
Eingangsfiler (digital)	0.1 ms 0.5 ms 3 ms 15 ms 20 ms
Eingangsfiler	Hardware: $\leq 80 \mu\text{s}$ ; Software: parametrierbar
Eingangsstrom je Kanal bei Signal (0) max.	2.4 mA
Eingangsstrom je Kanal bei Signal (1) typ.	7.3 mA
Eingangsstrom je Kanal bei Signal (1) min.	6.4 mA
Eingangsstrom je Kanal bei Signal (1) max.	7.4 mA
Spannungsbereich für Signal (0)	DC -3 ... +5 V
Spannungsbereich für Signal (1)	DC 11 ... 30 V
Prozessdatenbreite	1 Byte Daten + Status
Parametrierbare Funktionen	Diagnose-I/O (modulweise): Kurzschluss/Überlast der Sensorversorgung; Unterspannung ( $U_{LS} + U_A$ ) Online-Simulation (modulweise): Diagnose Online-Simulation (kanalweise): Sperren/Freigeben; Simulationswert: 0/1 Eingangsfiler (kanalweise): 0,1/ 0,5/ 3 /15 /20 ms/ Filter "Aus" Invertierung (kanalweise): Ein/Aus
Schutzfunktion	Verpolungsschutz für $U_{LS} + U_A$ ; Kurzschlusschutz der Sensorversorgung
Versorgungsspannung System	)
Versorgungsspannung System und Sensor	DC 24 V(-25 ... +30 %); Logik und Sensorik ( $U_{LS}$ )

Änderungen vorbehalten. Bitte beachten Sie auch die weitere Produktdokumentation!

WAGO Contact SA  
Case Postale 168 | Route de l'Industrie 19  
1564 Domdidier  
Telefon: +41 26 676 75 00  
E-Mail: [info.ch@wago.com](mailto:info.ch@wago.com) | Web: [www.wago.com/ch-de](http://www.wago.com/ch-de)

Haben Sie Fragen zu unseren Produkten?  
Wir stehen Ihnen telefonisch unter 08 40 200 750 gern zur Verfügung.

**Datenblatt | Artikelnummer: 767-3805**[www.wago.com/767-3805](http://www.wago.com/767-3805)

Stromaufnahme System und Sensor	40 mA
Stromaufnahme System und Sensor Hinweis	+ Sensorik (max. 400 mA)
Versorgungsspannung Feld	DC 24 V (-25 ... +30 %); Aktorik (U <sub>A</sub> ), nur zur Weiterleitung
Stromaufnahme Feldversorgung (Modul ohne externe Last)	5 mA
Potentialtrennung	500 V Versorgung/Systembus
Anzeigeelemente	LED (F) rot: Fehlerstatus; LED (SB) grün/rot/orange: Status Systembus; LED (U <sub>LS</sub> , U <sub>A</sub> ) grün: Status Versorgung; LED (0 ... 7) gelb: Status DI 1 ... DI 8; Anzeigen nichtspeichernd
Stromtragfähigkeit der Versorgungsanschlüsse	8 A

**Anschlussdaten**

Anschluss technik: Ein-/Ausgänge	8 x Buchse M12; A-kodiert; 4-polig
Anschluss technik: Feldversorgung	1 x Stecker M12, 4-polig, A-kodiert; 1 x Buchse M12, 4-polig, A-kodiert
Anschluss technik: Systemversorgung	1 x Buchse M12; 4-polig; A-kodiert; 1 x Stecker M12, 4-polig, A-kodiert
Anschluss technik: Systembus	1 x Buchse M12, 5-polig, B-kodiert, geschirmt; 1 x Stecker M12, 5-polig, B-kodiert, geschirmt
Anschlussanforderung zulässige Leitungslänge	30 m
Anschlussanforderung zulässiger Leitungstyp	Digitaleingänge: ungeschirmt

**Geometrische Daten**

Breite	50 mm / 1.969 inch
Höhe	35,7 mm / 1.406 inch
Tiefe	170 mm / 6.693 inch

**Werkstoffdaten**

Gehäusewerkstoff	Polyamid (PA), Makrolon (Adressschalterdeckel), Brennbarkeit nach UL94-V0, halogen-, silikonfrei
Gewicht	361.1 g
Konformitätskennzeichnung	CE
Verguss	Polyurethan (PUR), halogen-, silikonfrei

**Umgebungsbedingungen**

Umgebungstemperatur (Betrieb)	-25 ... 60 °C
Umgebungstemperatur (Lagerung)	-40 ... 85 °C
Schutzart	IP67

Änderungen vorbehalten. Bitte beachten Sie auch die weitere Produktdokumentation!

WAGO Contact SA  
Case Postale 168 | Route de l'Industrie 19  
1564 Domdidier  
Telefon: +41 26 676 75 00  
E-Mail: [info.ch@wago.com](mailto:info.ch@wago.com) | Web: [www.wago.com/ch-de](http://www.wago.com/ch-de)

Haben Sie Fragen zu unseren Produkten?  
Wir stehen Ihnen telefonisch unter 08 40 200 750 gern zur Verfügung.



## Datenblatt | Artikelnummer: 767-3805

[www.wago.com/767-3805](http://www.wago.com/767-3805)



Schutzklasse	III
Betriebshöhe	-1000 ... 2000 m; Luftdruck 1080 ... 795 hPa
Relative Feuchte (ohne Betauung)	95 %
Vibrationsfestigkeit	5g gemäß IEC 60068-2-6
Schockfestigkeit	kurzzeitig: 50g/11 ms/Halbsinus gemäß IEC 60068-2-27; dauerhaft: 30g/6 ms/Halbsinus gemäß IEC 60068-2-29
EMV-Störfestigkeit	gemäß EN 61000-6-2
EMV-Störaussendung	gemäß EN 61000-6-4
Zulässige Schadstoffkonzentration H <sub>2</sub> S bei einer relativen Feuchte 75 %	0.1 ppm
Zulässige Schadstoffkonzentration SO <sub>2</sub> bei einer relativen Feuchte 75 %	0.5 ppm

## Kaufmännische Daten

Produktgruppe	15 (I/O-System)
eCl@ss 10.0	27-24-26-04
eCl@ss 9.0	27-24-26-04
ETIM 6.0	EC001599
Verpackungsart	Karton
Ursprungsland	DE
GTIN	4050821333302
Zolltarifnummer	85389091890

## Zulassungen / Zertifikate

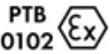
### Ex-Zulassungen

Logo	Zulassung	Norm	Zertifikatsname
	ATEX DEKRA EXAM GmbH	EN 60079-0	BVS_15_ATEX_E_098_X
	IECEX DEKRA EXAM GmbH	IEC 60079-0	IECEX_BVS_15.0083_X

### UL-Zulassungen

Logo	Zulassung	Norm	Zertifikatsname
	UL UL International Germany GmbH (ORDINARY)	UL 508	E175199 Sec.5

Änderungen vorbehalten. Bitte beachten Sie auch die weitere Produktdokumentation!

WAGO Contact SA  
Case Postale 168 | Route de l'Industrie 19  
1564 Domdidier  
Telefon: +41 26 676 75 00  
E-Mail: [info.ch@wago.com](mailto:info.ch@wago.com) | Web: [www.wago.com/ch-de](http://www.wago.com/ch-de)

Haben Sie Fragen zu unseren Produkten?  
Wir stehen Ihnen telefonisch unter 08 40 200 750 gern zur Verfügung.



## Datenblatt | Artikelnummer: 767-3805

[www.wago.com/767-3805](http://www.wago.com/767-3805)



LOCATIONS)

### Systemgegenstück

### Passende Produkte

#### Werkzeug



**Art-Nr.: 206-701**  
Drehmomentschlüssel M8 und M12; Montageset

[www.wago.com/206-701](http://www.wago.com/206-701)

#### Beschriftungsmaterial



**Art-Nr.: 210-110**  
Faserschreiber

[www.wago.com/210-110](http://www.wago.com/210-110)



**Art-Nr.: 757-901/000-050**  
Beschriftungsstreifen; auf Rolle; nicht dehnbar; unbedruckt; aufrastbar; weiß

[www.wago.com/757-901/000-050](http://www.wago.com/757-901/000-050)



**Art-Nr.: 767-104**  
Beschriftungsstreifen

[www.wago.com/767-104](http://www.wago.com/767-104)

#### Leitungen und Steckverbinder



**Art-Nr.: 756-1300/000-1000**  
Systembusleitung; 5-polig; Länge 100 m; gelb

[www.wago.com/756-1300/000-1000](http://www.wago.com/756-1300/000-1000)



**Art-Nr.: 756-1300/000-250**  
Systembusleitung; 5-polig; Länge 25 m; gelb

[www.wago.com/756-1300/000-250](http://www.wago.com/756-1300/000-250)



**Art-Nr.: 756-1300/000-500**  
Systembusleitung; 5-polig; Länge 50 m; gelb

[www.wago.com/756-1300/000-500](http://www.wago.com/756-1300/000-500)



**Art-Nr.: 756-1301/060-020**  
Systembusleitung; 5-polig; Länge 2 m

[www.wago.com/756-1301/060-020](http://www.wago.com/756-1301/060-020)



**Art-Nr.: 756-1301/060-050**  
Systembusleitung; 5-polig; Länge 5 m

[www.wago.com/756-1301/060-050](http://www.wago.com/756-1301/060-050)

Änderungen vorbehalten. Bitte beachten Sie auch die weitere Produktdokumentation!













WAGO Contact SA  
Case Postale 168 | Route de l'Industrie 19  
1564 Domdidier  
Telefon: +41 26 676 75 00  
E-Mail: [info.ch@wago.com](mailto:info.ch@wago.com) | Web: [www.wago.com/ch-de](http://www.wago.com/ch-de)

Haben Sie Fragen zu unseren Produkten?  
Wir stehen Ihnen telefonisch unter 08 40 200 750 gern zur Verfügung.



## Datenblatt | Artikelnummer: 767-3805

[www.wago.com/767-3805](http://www.wago.com/767-3805)

	<b>Art-Nr.: 756-1301/060-100</b> Systembusleitung; 5-polig; Länge 10 m	<a href="http://www.wago.com/756-1301/060-100">www.wago.com/756-1301/060-100</a>
	<b>Art-Nr.: 756-1301/060-200</b> Systembusleitung; 5-polig; Länge 20 m	<a href="http://www.wago.com/756-1301/060-200">www.wago.com/756-1301/060-200</a>
	<b>Art-Nr.: 756-1302/060-020</b> Systembusleitung; 5-polig; Länge 2 m	<a href="http://www.wago.com/756-1302/060-020">www.wago.com/756-1302/060-020</a>
	<b>Art-Nr.: 756-1302/060-050</b> Systembusleitung; 5-polig; Länge 5 m	<a href="http://www.wago.com/756-1302/060-050">www.wago.com/756-1302/060-050</a>
	<b>Art-Nr.: 756-1302/060-100</b> Systembusleitung; 5-polig; Länge 10 m	<a href="http://www.wago.com/756-1302/060-100">www.wago.com/756-1302/060-100</a>
	<b>Art-Nr.: 756-1302/060-200</b> Systembusleitung; 5-polig; Länge 20 m	<a href="http://www.wago.com/756-1302/060-200">www.wago.com/756-1302/060-200</a>
	<b>Art-Nr.: 756-1303/060-020</b> Systembusleitung; 5-polig; Länge 2 m	<a href="http://www.wago.com/756-1303/060-020">www.wago.com/756-1303/060-020</a>
	<b>Art-Nr.: 756-1303/060-050</b> Systembusleitung; 5-polig; Länge 5 m	<a href="http://www.wago.com/756-1303/060-050">www.wago.com/756-1303/060-050</a>
	<b>Art-Nr.: 756-1303/060-100</b> Systembusleitung; 5-polig; Länge 10 m	<a href="http://www.wago.com/756-1303/060-100">www.wago.com/756-1303/060-100</a>
	<b>Art-Nr.: 756-1303/060-200</b> Systembusleitung; 5-polig; Länge 20 m	<a href="http://www.wago.com/756-1303/060-200">www.wago.com/756-1303/060-200</a>
	<b>Art-Nr.: 756-1304/060-020</b> Systembusleitung; 5-polig; Länge 2 m	<a href="http://www.wago.com/756-1304/060-020">www.wago.com/756-1304/060-020</a>
	<b>Art-Nr.: 756-1304/060-050</b> Systembusleitung; 5-polig; Länge 5 m	<a href="http://www.wago.com/756-1304/060-050">www.wago.com/756-1304/060-050</a>
	<b>Art-Nr.: 756-1304/060-100</b> Systembusleitung; 5-polig; Länge 10 m	<a href="http://www.wago.com/756-1304/060-100">www.wago.com/756-1304/060-100</a>

Änderungen vorbehalten. Bitte beachten Sie auch die weitere Produktdokumentation!

WAGO Contact SA  
Case Postale 168 | Route de l'Industrie 19  
1564 Domdidier  
Telefon: +41 26 676 75 00  
E-Mail: [info.ch@wago.com](mailto:info.ch@wago.com) | Web: [www.wago.com/ch-de](http://www.wago.com/ch-de)

Haben Sie Fragen zu unseren Produkten?  
Wir stehen Ihnen telefonisch unter 08 40 200 750 gern zur Verfügung.



## Datenblatt | Artikelnummer: 767-3805

[www.wago.com/767-3805](http://www.wago.com/767-3805)



**Art-Nr.: 756-1304/060-200**

Systembusleitung; 5-polig; Länge 20 m

[www.wago.com/756-1304/060-200](http://www.wago.com/756-1304/060-200)

**Art-Nr.: 756-1305/060-002**

Systembusleitung; 5-polig; Länge 0,2 m

[www.wago.com/756-1305/060-002](http://www.wago.com/756-1305/060-002)



**Art-Nr.: 756-1305/060-003**

Systembusleitung; 5-polig; Länge 0,3 m

[www.wago.com/756-1305/060-003](http://www.wago.com/756-1305/060-003)



**Art-Nr.: 756-1305/060-005**

Systembusleitung; 5-polig; Länge 0,5 m

[www.wago.com/756-1305/060-005](http://www.wago.com/756-1305/060-005)



**Art-Nr.: 756-1305/060-010**

Systembusleitung; 5-polig; Länge 1 m

[www.wago.com/756-1305/060-010](http://www.wago.com/756-1305/060-010)

**Art-Nr.: 756-1305/060-020**

Systembusleitung; 5-polig; Länge 2 m

[www.wago.com/756-1305/060-020](http://www.wago.com/756-1305/060-020)



**Art-Nr.: 756-1305/060-030**

Systembusleitung; 5-polig; Länge 3 m

[www.wago.com/756-1305/060-030](http://www.wago.com/756-1305/060-030)

**Art-Nr.: 756-1305/060-050**

Systembusleitung; 5-polig; Länge 5 m

[www.wago.com/756-1305/060-050](http://www.wago.com/756-1305/060-050)



**Art-Nr.: 756-1305/060-070**

Systembusleitung; 5-polig; Länge 7 m

[www.wago.com/756-1305/060-070](http://www.wago.com/756-1305/060-070)

**Art-Nr.: 756-1305/060-100**

Systembusleitung; 5-polig; Länge 10 m

[www.wago.com/756-1305/060-100](http://www.wago.com/756-1305/060-100)



**Art-Nr.: 756-1305/060-200**

Systembusleitung; 5-polig; Länge 20 m

[www.wago.com/756-1305/060-200](http://www.wago.com/756-1305/060-200)



**Art-Nr.: 756-1305/060-500**

Systembusleitung; 5-polig; Länge 50 m

[www.wago.com/756-1305/060-500](http://www.wago.com/756-1305/060-500)



**Art-Nr.: 756-1306/060-002**

Systembusleitung; 5-polig; Länge 0,2 m

[www.wago.com/756-1306/060-002](http://www.wago.com/756-1306/060-002)

Änderungen vorbehalten. Bitte beachten Sie auch die weitere Produktdokumentation!

WAGO Contact SA  
Case Postale 168 | Route de l'Industrie 19  
1564 Domdidier  
Telefon: +41 26 676 75 00  
E-Mail: [info.ch@wago.com](mailto:info.ch@wago.com) | Web: [www.wago.com/ch-de](http://www.wago.com/ch-de)

Haben Sie Fragen zu unseren Produkten?  
Wir stehen Ihnen telefonisch unter 08 40 200 750 gern zur Verfügung.





## Datenblatt | Artikelnummer: 767-3805

[www.wago.com/767-3805](http://www.wago.com/767-3805)



**Art-Nr.: 756-1306/060-003**  
Systembusleitung; 5-polig; Länge 0,3 m

[www.wago.com/756-1306/060-003](http://www.wago.com/756-1306/060-003)



**Art-Nr.: 756-1306/060-005**  
Systembusleitung; 5-polig; Länge 0,5 m

[www.wago.com/756-1306/060-005](http://www.wago.com/756-1306/060-005)



**Art-Nr.: 756-1306/060-010**  
Systembusleitung; 5-polig; Länge 1 m

[www.wago.com/756-1306/060-010](http://www.wago.com/756-1306/060-010)



**Art-Nr.: 756-1306/060-020**  
Systembusleitung; 5-polig; Länge 2 m

[www.wago.com/756-1306/060-020](http://www.wago.com/756-1306/060-020)



**Art-Nr.: 756-1306/060-030**  
Systembusleitung; 5-polig; Länge 3 m

[www.wago.com/756-1306/060-030](http://www.wago.com/756-1306/060-030)



**Art-Nr.: 756-1306/060-050**  
Systembusleitung; 5-polig; Länge 5 m

[www.wago.com/756-1306/060-050](http://www.wago.com/756-1306/060-050)



**Art-Nr.: 756-1306/060-070**  
Systembusleitung; 5-polig; Länge 7 m

[www.wago.com/756-1306/060-070](http://www.wago.com/756-1306/060-070)



**Art-Nr.: 756-1306/060-100**  
Systembusleitung; 5-polig; Länge 10 m

[www.wago.com/756-1306/060-100](http://www.wago.com/756-1306/060-100)



**Art-Nr.: 756-1306/060-200**  
Systembusleitung; 5-polig; Länge 20 m

[www.wago.com/756-1306/060-200](http://www.wago.com/756-1306/060-200)



**Art-Nr.: 756-1306/060-500**  
Systembusleitung; 5-polig; Länge 50 m

[www.wago.com/756-1306/060-500](http://www.wago.com/756-1306/060-500)



**Art-Nr.: 756-1500/000-1000**  
Systembusleitung Schleppkette; 5-polig; Länge 100 m

[www.wago.com/756-1500/000-1000](http://www.wago.com/756-1500/000-1000)



**Art-Nr.: 756-1500/000-250**  
Systembusleitung Schleppkette; 5-polig; Länge 25 m

[www.wago.com/756-1500/000-250](http://www.wago.com/756-1500/000-250)



**Art-Nr.: 756-1500/000-500**  
Systembusleitung Schleppkette; 5-polig; Länge 50 m

[www.wago.com/756-1500/000-500](http://www.wago.com/756-1500/000-500)

Änderungen vorbehalten. Bitte beachten Sie auch die weitere Produktdokumentation!













WAGO Contact SA  
Case Postale 168 | Route de l'Industrie 19  
1564 Domdidier  
Telefon: +41 26 676 75 00  
E-Mail: [info.ch@wago.com](mailto:info.ch@wago.com) | Web: [www.wago.com/ch-de](http://www.wago.com/ch-de)

Haben Sie Fragen zu unseren Produkten?  
Wir stehen Ihnen telefonisch unter 08 40 200 750 gern zur Verfügung.



## Datenblatt | Artikelnummer: 767-3805

[www.wago.com/767-3805](http://www.wago.com/767-3805)

	<b>Art-Nr.: 756-1501/060-020</b> Systembusleitung Schleppkette; 5-polig; Länge 2 m	<a href="http://www.wago.com/756-1501/060-020">www.wago.com/756-1501/060-020</a>
	<b>Art-Nr.: 756-1501/060-050</b> Systembusleitung Schleppkette; 5-polig; Länge 5 m	<a href="http://www.wago.com/756-1501/060-050">www.wago.com/756-1501/060-050</a>
	<b>Art-Nr.: 756-1501/060-100</b> Systembusleitung Schleppkette; 5-polig; Länge 10 m	<a href="http://www.wago.com/756-1501/060-100">www.wago.com/756-1501/060-100</a>
	<b>Art-Nr.: 756-1501/060-200</b> Systembusleitung Schleppkette; 5-polig; Länge 20 m	<a href="http://www.wago.com/756-1501/060-200">www.wago.com/756-1501/060-200</a>
	<b>Art-Nr.: 756-1502/060-020</b> Systembusleitung Schleppkette; 5-polig; Länge 2 m	<a href="http://www.wago.com/756-1502/060-020">www.wago.com/756-1502/060-020</a>
	<b>Art-Nr.: 756-1502/060-050</b> Systembusleitung Schleppkette; 5-polig; Länge 5 m	<a href="http://www.wago.com/756-1502/060-050">www.wago.com/756-1502/060-050</a>
	<b>Art-Nr.: 756-1502/060-100</b> Systembusleitung Schleppkette; 5-polig; Länge 10 m	<a href="http://www.wago.com/756-1502/060-100">www.wago.com/756-1502/060-100</a>
	<b>Art-Nr.: 756-1502/060-200</b> Systembusleitung Schleppkette; 5-polig; Länge 20 m	<a href="http://www.wago.com/756-1502/060-200">www.wago.com/756-1502/060-200</a>
	<b>Art-Nr.: 756-1503/060-020</b> Systembusleitung Schleppkette; 5-polig; Länge 2 m	<a href="http://www.wago.com/756-1503/060-020">www.wago.com/756-1503/060-020</a>
	<b>Art-Nr.: 756-1503/060-050</b> Systembusleitung Schleppkette; 5-polig; Länge 5 m	<a href="http://www.wago.com/756-1503/060-050">www.wago.com/756-1503/060-050</a>
	<b>Art-Nr.: 756-1503/060-100</b> Systembusleitung Schleppkette; 5-polig; Länge 10 m	<a href="http://www.wago.com/756-1503/060-100">www.wago.com/756-1503/060-100</a>
	<b>Art-Nr.: 756-1503/060-200</b> Systembusleitung Schleppkette; 5-polig; Länge 20 m	<a href="http://www.wago.com/756-1503/060-200">www.wago.com/756-1503/060-200</a>
	<b>Art-Nr.: 756-1504/060-020</b> Systembusleitung Schleppkette; 5-polig; Länge 2 m	<a href="http://www.wago.com/756-1504/060-020">www.wago.com/756-1504/060-020</a>

Änderungen vorbehalten. Bitte beachten Sie auch die weitere Produktdokumentation!













WAGO Contact SA  
Case Postale 168 | Route de l'Industrie 19  
1564 Domdidier  
Telefon: +41 26 676 75 00  
E-Mail: [info.ch@wago.com](mailto:info.ch@wago.com) | Web: [www.wago.com/ch-de](http://www.wago.com/ch-de)

Haben Sie Fragen zu unseren Produkten?  
Wir stehen Ihnen telefonisch unter 08 40 200 750 gern zur Verfügung.



## Datenblatt | Artikelnummer: 767-3805

[www.wago.com/767-3805](http://www.wago.com/767-3805)

	<b>Art-Nr.: 756-1504/060-050</b> Systembusleitung Schleppkette; 5-polig; Länge 5 m	<a href="http://www.wago.com/756-1504/060-050">www.wago.com/756-1504/060-050</a>
	<b>Art-Nr.: 756-1504/060-100</b> Systembusleitung Schleppkette; 5-polig; Länge 10 m	<a href="http://www.wago.com/756-1504/060-100">www.wago.com/756-1504/060-100</a>
	<b>Art-Nr.: 756-1504/060-200</b> Systembusleitung Schleppkette; 5-polig; Länge 20 m	<a href="http://www.wago.com/756-1504/060-200">www.wago.com/756-1504/060-200</a>
	<b>Art-Nr.: 756-1505/060-002</b> Systembusleitung Schleppkette; 5-polig; Länge 0,2 m	<a href="http://www.wago.com/756-1505/060-002">www.wago.com/756-1505/060-002</a>
	<b>Art-Nr.: 756-1505/060-003</b> Systembusleitung Schleppkette; 5-polig; Länge 0,3 m	<a href="http://www.wago.com/756-1505/060-003">www.wago.com/756-1505/060-003</a>
	<b>Art-Nr.: 756-1505/060-005</b> Systembusleitung Schleppkette; 5-polig; Länge 0,5 m	<a href="http://www.wago.com/756-1505/060-005">www.wago.com/756-1505/060-005</a>
	<b>Art-Nr.: 756-1505/060-010</b> Systembusleitung Schleppkette; 5-polig; Länge 1 m	<a href="http://www.wago.com/756-1505/060-010">www.wago.com/756-1505/060-010</a>
	<b>Art-Nr.: 756-1505/060-020</b> Systembusleitung Schleppkette; 5-polig; Länge 2 m	<a href="http://www.wago.com/756-1505/060-020">www.wago.com/756-1505/060-020</a>
	<b>Art-Nr.: 756-1505/060-050</b> Systembusleitung Schleppkette; 5-polig; Länge 5 m	<a href="http://www.wago.com/756-1505/060-050">www.wago.com/756-1505/060-050</a>
	<b>Art-Nr.: 756-1505/060-100</b> Systembusleitung Schleppkette; 5-polig; Länge 10 m	<a href="http://www.wago.com/756-1505/060-100">www.wago.com/756-1505/060-100</a>
	<b>Art-Nr.: 756-1505/060-200</b> Systembusleitung Schleppkette; 5-polig; Länge 20 m	<a href="http://www.wago.com/756-1505/060-200">www.wago.com/756-1505/060-200</a>
	<b>Art-Nr.: 756-1505/060-500</b> Systembusleitung Schleppkette; 5-polig; Länge 50 m	<a href="http://www.wago.com/756-1505/060-500">www.wago.com/756-1505/060-500</a>
	<b>Art-Nr.: 756-1506/060-002</b> Systembusleitung Schleppkette; 5-polig; Länge 0,2 m	<a href="http://www.wago.com/756-1506/060-002">www.wago.com/756-1506/060-002</a>

Änderungen vorbehalten. Bitte beachten Sie auch die weitere Produktdokumentation!

WAGO Contact SA  
Case Postale 168 | Route de l'Industrie 19  
1564 Domdidier  
Telefon: +41 26 676 75 00  
E-Mail: [info.ch@wago.com](mailto:info.ch@wago.com) | Web: [www.wago.com/ch-de](http://www.wago.com/ch-de)

Haben Sie Fragen zu unseren Produkten?  
Wir stehen Ihnen telefonisch unter 08 40 200 750 gern zur Verfügung.



## Datenblatt | Artikelnummer: 767-3805

[www.wago.com/767-3805](http://www.wago.com/767-3805)



**Art-Nr.: 756-1506/060-003**

Systembusleitung Schleppkette; 5-polig; Länge 0,3 m

[www.wago.com/756-1506/060-003](http://www.wago.com/756-1506/060-003)



**Art-Nr.: 756-1506/060-005**

Systembusleitung Schleppkette; 5-polig; Länge 0,5 m

[www.wago.com/756-1506/060-005](http://www.wago.com/756-1506/060-005)



**Art-Nr.: 756-1506/060-010**

Systembusleitung Schleppkette; 5-polig; Länge 1 m

[www.wago.com/756-1506/060-010](http://www.wago.com/756-1506/060-010)



**Art-Nr.: 756-1506/060-020**

Systembusleitung Schleppkette; 5-polig; Länge 2 m

[www.wago.com/756-1506/060-020](http://www.wago.com/756-1506/060-020)



**Art-Nr.: 756-1506/060-050**

Systembusleitung Schleppkette; 5-polig; Länge 5 m

[www.wago.com/756-1506/060-050](http://www.wago.com/756-1506/060-050)



**Art-Nr.: 756-1506/060-100**

Systembusleitung Schleppkette; 5-polig; Länge 10 m

[www.wago.com/756-1506/060-100](http://www.wago.com/756-1506/060-100)



**Art-Nr.: 756-1506/060-200**

Systembusleitung Schleppkette; 5-polig; Länge 20 m

[www.wago.com/756-1506/060-200](http://www.wago.com/756-1506/060-200)



**Art-Nr.: 756-1506/060-500**

Systembusleitung Schleppkette; 5-polig; Länge 50 m

[www.wago.com/756-1506/060-500](http://www.wago.com/756-1506/060-500)



**Art-Nr.: 756-3100/000-1000**

Versorgungsleitung; 4-polig; Länge 100 m

[www.wago.com/756-3100/000-1000](http://www.wago.com/756-3100/000-1000)



**Art-Nr.: 756-3100/000-250**

Versorgungsleitung; 4-polig; Länge 25 m

[www.wago.com/756-3100/000-250](http://www.wago.com/756-3100/000-250)



**Art-Nr.: 756-3100/000-500**

Versorgungsleitung; 4-polig; Länge 50 m

[www.wago.com/756-3100/000-500](http://www.wago.com/756-3100/000-500)



**Art-Nr.: 756-3101/040-020**

Versorgungsleitung; 4-polig; Länge 2 m

[www.wago.com/756-3101/040-020](http://www.wago.com/756-3101/040-020)



**Art-Nr.: 756-3101/040-050**

Versorgungsleitung; 4-polig; Länge 5 m

[www.wago.com/756-3101/040-050](http://www.wago.com/756-3101/040-050)

Änderungen vorbehalten. Bitte beachten Sie auch die weitere Produktdokumentation!













WAGO Contact SA  
Case Postale 168 | Route de l'Industrie 19  
1564 Domdidier  
Telefon: +41 26 676 75 00  
E-Mail: [info.ch@wago.com](mailto:info.ch@wago.com) | Web: [www.wago.com/ch-de](http://www.wago.com/ch-de)

Haben Sie Fragen zu unseren Produkten?  
Wir stehen Ihnen telefonisch unter 08 40 200 750 gern zur Verfügung.



## Datenblatt | Artikelnummer: 767-3805

[www.wago.com/767-3805](http://www.wago.com/767-3805)

	<b>Art-Nr.: 756-3101/040-100</b> Versorgungsleitung; 4-polig; Länge 10 m	<a href="http://www.wago.com/756-3101/040-100">www.wago.com/756-3101/040-100</a>
	<b>Art-Nr.: 756-3101/040-200</b> Versorgungsleitung; 4-polig; Länge 20 m	<a href="http://www.wago.com/756-3101/040-200">www.wago.com/756-3101/040-200</a>
	<b>Art-Nr.: 756-3102/040-020</b> Versorgungsleitung; 4-polig; Länge 2 m	<a href="http://www.wago.com/756-3102/040-020">www.wago.com/756-3102/040-020</a>
	<b>Art-Nr.: 756-3102/040-050</b> Versorgungsleitung; 4-polig; Länge 5 m	<a href="http://www.wago.com/756-3102/040-050">www.wago.com/756-3102/040-050</a>
	<b>Art-Nr.: 756-3102/040-100</b> Versorgungsleitung; 4-polig; Länge 10 m	<a href="http://www.wago.com/756-3102/040-100">www.wago.com/756-3102/040-100</a>
	<b>Art-Nr.: 756-3102/040-200</b> Versorgungsleitung; 4-polig; Länge 20 m	<a href="http://www.wago.com/756-3102/040-200">www.wago.com/756-3102/040-200</a>
	<b>Art-Nr.: 756-3103/040-020</b> Versorgungsleitung; 4-polig; Länge 2 m	<a href="http://www.wago.com/756-3103/040-020">www.wago.com/756-3103/040-020</a>
	<b>Art-Nr.: 756-3103/040-050</b> Versorgungskabel, axial; 5 m; einseitig konfektioniert; A-kodiert; M12-Stecker axial; offenes Ende; grau	<a href="http://www.wago.com/756-3103/040-050">www.wago.com/756-3103/040-050</a>
	<b>Art-Nr.: 756-3103/040-100</b> Versorgungsleitung; 4-polig; Länge 10 m	<a href="http://www.wago.com/756-3103/040-100">www.wago.com/756-3103/040-100</a>
	<b>Art-Nr.: 756-3103/040-200</b> Versorgungsleitung; 4-polig; Länge 20 m	<a href="http://www.wago.com/756-3103/040-200">www.wago.com/756-3103/040-200</a>
	<b>Art-Nr.: 756-3104/040-020</b> Versorgungsleitung; 4-polig; Länge 2 m	<a href="http://www.wago.com/756-3104/040-020">www.wago.com/756-3104/040-020</a>
	<b>Art-Nr.: 756-3104/040-050</b> Versorgungsleitung; 4-polig; Länge 5 m	<a href="http://www.wago.com/756-3104/040-050">www.wago.com/756-3104/040-050</a>
	<b>Art-Nr.: 756-3104/040-100</b> Versorgungsleitung; 4-polig; Länge 10 m	<a href="http://www.wago.com/756-3104/040-100">www.wago.com/756-3104/040-100</a>

Änderungen vorbehalten. Bitte beachten Sie auch die weitere Produktdokumentation!



## Datenblatt | Artikelnummer: 767-3805

[www.wago.com/767-3805](http://www.wago.com/767-3805)



**Art-Nr.: 756-3104/040-200**

Versorgungsleitung; 4-polig; Länge 20 m

[www.wago.com/756-3104/040-200](http://www.wago.com/756-3104/040-200)

**Art-Nr.: 756-3105/040-002**

Versorgungsleitung; 4-polig; Länge 0,2 m

[www.wago.com/756-3105/040-002](http://www.wago.com/756-3105/040-002)

**Art-Nr.: 756-3105/040-003**

Versorgungsleitung; 4-polig; Länge 0,3 m

[www.wago.com/756-3105/040-003](http://www.wago.com/756-3105/040-003)



**Art-Nr.: 756-3105/040-005**

Versorgungsleitung; 4-polig; Länge 0,5 m

[www.wago.com/756-3105/040-005](http://www.wago.com/756-3105/040-005)



**Art-Nr.: 756-3105/040-010**

Versorgungsleitung; 4-polig; Länge 1 m

[www.wago.com/756-3105/040-010](http://www.wago.com/756-3105/040-010)

**Art-Nr.: 756-3105/040-020**

Versorgungsleitung; 4-polig; Länge 2 m

[www.wago.com/756-3105/040-020](http://www.wago.com/756-3105/040-020)



**Art-Nr.: 756-3105/040-030**

Versorgungsleitung; 4-polig; Länge 3 m

[www.wago.com/756-3105/040-030](http://www.wago.com/756-3105/040-030)

**Art-Nr.: 756-3105/040-050**

Versorgungsleitung; 4-polig; Länge 5 m

[www.wago.com/756-3105/040-050](http://www.wago.com/756-3105/040-050)



**Art-Nr.: 756-3105/040-070**

Versorgungsleitung; 4-polig; Länge 7 m

[www.wago.com/756-3105/040-070](http://www.wago.com/756-3105/040-070)



**Art-Nr.: 756-3105/040-100**

Versorgungsleitung; 4-polig; Länge 10 m

[www.wago.com/756-3105/040-100](http://www.wago.com/756-3105/040-100)



**Art-Nr.: 756-3105/040-200**

Versorgungsleitung; 4-polig; Länge 20 m

[www.wago.com/756-3105/040-200](http://www.wago.com/756-3105/040-200)



**Art-Nr.: 756-3106/040-002**

Versorgungsleitung; 4-polig; Länge 0,2 m

[www.wago.com/756-3106/040-002](http://www.wago.com/756-3106/040-002)



**Art-Nr.: 756-3106/040-003**

Versorgungsleitung; 4-polig; Länge 0,3 m

[www.wago.com/756-3106/040-003](http://www.wago.com/756-3106/040-003)

Änderungen vorbehalten. Bitte beachten Sie auch die weitere Produktdokumentation!













WAGO Contact SA  
Case Postale 168 | Route de l'Industrie 19  
1564 Domdidier  
Telefon: +41 26 676 75 00  
E-Mail: [info.ch@wago.com](mailto:info.ch@wago.com) | Web: [www.wago.com/ch-de](http://www.wago.com/ch-de)

Haben Sie Fragen zu unseren Produkten?  
Wir stehen Ihnen telefonisch unter 08 40 200 750 gern zur Verfügung.



## Datenblatt | Artikelnummer: 767-3805

[www.wago.com/767-3805](http://www.wago.com/767-3805)

	<b>Art-Nr.: 756-3106/040-005</b> Versorgungsleitung; 4-polig; Länge 0,5 m	<a href="http://www.wago.com/756-3106/040-005">www.wago.com/756-3106/040-005</a>
	<b>Art-Nr.: 756-3106/040-010</b> Versorgungsleitung; 4-polig; Länge 1 m	<a href="http://www.wago.com/756-3106/040-010">www.wago.com/756-3106/040-010</a>
	<b>Art-Nr.: 756-3106/040-020</b> Versorgungsleitung; 4-polig; Länge 2 m	<a href="http://www.wago.com/756-3106/040-020">www.wago.com/756-3106/040-020</a>
	<b>Art-Nr.: 756-3106/040-030</b> Versorgungsleitung; 4-polig; Länge 3 m	<a href="http://www.wago.com/756-3106/040-030">www.wago.com/756-3106/040-030</a>
	<b>Art-Nr.: 756-3106/040-050</b> Versorgungsleitung; 4-polig; Länge 5 m	<a href="http://www.wago.com/756-3106/040-050">www.wago.com/756-3106/040-050</a>
	<b>Art-Nr.: 756-3106/040-070</b> Versorgungsleitung; 4-polig; Länge 7 m	<a href="http://www.wago.com/756-3106/040-070">www.wago.com/756-3106/040-070</a>
	<b>Art-Nr.: 756-3106/040-100</b> Versorgungsleitung; 4-polig; Länge 10 m	<a href="http://www.wago.com/756-3106/040-100">www.wago.com/756-3106/040-100</a>
	<b>Art-Nr.: 756-3106/040-200</b> Versorgungsleitung; 4-polig; Länge 20 m	<a href="http://www.wago.com/756-3106/040-200">www.wago.com/756-3106/040-200</a>
	<b>Art-Nr.: 756-5311/040-015</b> Sensor-/Aktorleitung; 4-polig; Länge 1,5 m	<a href="http://www.wago.com/756-5311/040-015">www.wago.com/756-5311/040-015</a>
	<b>Art-Nr.: 756-5311/040-050</b> Sensor-/Aktorleitung; 4-polig; Länge 5 m	<a href="http://www.wago.com/756-5311/040-050">www.wago.com/756-5311/040-050</a>
	<b>Art-Nr.: 756-5311/040-100</b> Sensor-/Aktorleitung; 4-polig; Länge 10 m	<a href="http://www.wago.com/756-5311/040-100">www.wago.com/756-5311/040-100</a>
	<b>Art-Nr.: 756-9203/040-000</b> Zubehör; 4-polig	<a href="http://www.wago.com/756-9203/040-000">www.wago.com/756-9203/040-000</a>
	<b>Art-Nr.: 756-9206/040-000</b> Zubehör; 4-polig	<a href="http://www.wago.com/756-9206/040-000">www.wago.com/756-9206/040-000</a>

Änderungen vorbehalten. Bitte beachten Sie auch die weitere Produktdokumentation!



## Datenblatt | Artikelnummer: 767-3805

[www.wago.com/767-3805](http://www.wago.com/767-3805)



**Art-Nr.: 756-9213/040-000**  
Zubehör; 4-polig

[www.wago.com/756-9213/040-000](http://www.wago.com/756-9213/040-000)



**Art-Nr.: 756-9216/040-000**  
Zubehör; 4-polig

[www.wago.com/756-9216/040-000](http://www.wago.com/756-9216/040-000)



**Art-Nr.: 756-9404/060-000**  
Zubehör; 5-polig; M12-Bu gewinkelt

[www.wago.com/756-9404/060-000](http://www.wago.com/756-9404/060-000)



**Art-Nr.: 756-9411/060-000**  
Zubehör; 5-polig; M12-Stecker, axial

[www.wago.com/756-9411/060-000](http://www.wago.com/756-9411/060-000)



**Art-Nr.: 756-9412/060-000**  
Zubehör; 5-polig; M12-Bu axial

[www.wago.com/756-9412/060-000](http://www.wago.com/756-9412/060-000)



**Art-Nr.: 756-9413/060-000**  
Zubehör; 5-polig; M12 St gewinkelt

[www.wago.com/756-9413/060-000](http://www.wago.com/756-9413/060-000)



**Art-Nr.: 756-9414/060-000**  
Zubehör; 5-polig; M12-Bu gewinkelt

[www.wago.com/756-9414/060-000](http://www.wago.com/756-9414/060-000)

### Allgemeines Zubehör



**Art-Nr.: 756-8102**  
M12-Schutzkappe; für nichtbelegte Anschlussbuchsen; -

[www.wago.com/756-8102](http://www.wago.com/756-8102)

**Art-Nr.: 756-8103**  
M12-Schutzkappe; für nichtbelegte Anschlussstecker; -

[www.wago.com/756-8103](http://www.wago.com/756-8103)

**Art-Nr.: 756-8302**  
Sicherungsclip; M12

[www.wago.com/756-8302](http://www.wago.com/756-8302)

**Art-Nr.: 767-111**  
Distanzstück; -

[www.wago.com/767-111](http://www.wago.com/767-111)

**Art-Nr.: 767-125**  
Tragschienenadapter; für I/O-Modul 8 x M12

[www.wago.com/767-125](http://www.wago.com/767-125)

**Art-Nr.: 767-126**  
Profiladapter; für I/O-Modul 8 x M12

[www.wago.com/767-126](http://www.wago.com/767-126)

### Downloads

#### Dokumentation

#### Handbuch

Änderungen vorbehalten. Bitte beachten Sie auch die weitere Produktdokumentation!

WAGO Contact SA  
Case Postale 168 | Route de l'Industrie 19  
1564 Domdidier  
Telefon: +41 26 676 75 00  
E-Mail: [info.ch@wago.com](mailto:info.ch@wago.com) | Web: [www.wago.com/ch-de](http://www.wago.com/ch-de)

Haben Sie Fragen zu unseren Produkten?  
Wir stehen Ihnen telefonisch unter 08 40 200 750 gern zur Verfügung.





## Datenblatt | Artikelnummer: 767-3805

[www.wago.com/767-3805](http://www.wago.com/767-3805)

Digitaleingangsmodul 24 V DC 8 Eingänge (8 x M12)	V 1.1.0	pdf 4.0 MB	Download
Systembeschreibung	V 1.0.1	pdf 2.1 MB	Download
<b>Beipackzettel</b>			
WAGO-SPEEDWAY 767 Gebrauchs- und Montageanleitung	V 1.0.0	pdf 2.3 MB	Download
<b>Weitere Informationen</b>			
Entsorgung; Elektro- und Elektronikgeräte, Verpackung	V 1.0.0	pdf 269.1 kB	Download
<b>Systembeschreibung</b>			
I/O-SYSTEM – SPEEDWAY, Allgemeine Produktinformationen		pdf 962.8 kB	Download

## CAD/CAE-Daten

### CAD Daten

2D/3D Modelle 767-3805		URL	Download
------------------------	--	-----	----------

### CAE Daten

EPLAN Data Portal 767-3805		URL	Download
WSCAD Universe 767-3805		URL	Download

## Gerätedateien

### Gerätetreiber

WAGO USB Service Kabel Treiber / Serie 767	1.3.3.48 30.03.2012	zip 3.8 MB	Download
WAGO Service-Interface DTM / Serie 767 und 857 (zur Kommunikation mit der Serie 857 + 767)	3.2.2.26 21.06.2013	exe 1.5 MB	Download
WAGO SPEEDWAY DTM / Serie 767	3.4.0.2 11.09.2013	exe 22.8 MB	Download

Änderungen vorbehalten. Bitte beachten Sie auch die weitere Produktdokumentation!

WAGO Contact SA  
Case Postale 168 | Route de l'Industrie 19  
1564 Domdidier  
Telefon: +41 26 676 75 00  
E-Mail: [info.ch@wago.com](mailto:info.ch@wago.com) | Web: [www.wago.com/ch-de](http://www.wago.com/ch-de)

Haben Sie Fragen zu unseren Produkten?  
Wir stehen Ihnen telefonisch unter 08 40 200 750 gern zur Verfügung.

Dieser Artikel ist abgekündigt und ab dem 30.09.2018 nicht mehr verfügbar.



## Datenblatt | Artikelnummer: 767-3805

[www.wago.com/767-3805](http://www.wago.com/767-3805)

---

WAGO TCP Service Interface DTM	1.1.4.8 21.06.2013	exe 25.0 MB	Download
--------------------------------	-----------------------	----------------	----------

---

## Handhabungshinweise

## Produktfamilie

### I/O-System – Serie 767

Messen, Steuern, Regeln und Überwachen bei zweistelligen Minusgraden, dauerhaften Vibrationen und harten Stößen, umgeben von Schmutz, Staub und Wasser: Das IP67-I/O-System SPEEDWAY 767 ist mit Feldbuskopplern und I/O-Modulen optimal auf die robuste, schaltschranklose Automation abgestimmt.

[Alle Produkte der Familie anzeigen](#)

Änderungen vorbehalten. Bitte beachten Sie auch die weitere Produktdokumentation!

---

WAGO Contact SA  
Case Postale 168 | Route de l'Industrie 19  
1564 Domdidier  
Telefon: +41 26 676 75 00  
E-Mail: [info.ch@wago.com](mailto:info.ch@wago.com) | Web: [www.wago.com/ch-de](http://www.wago.com/ch-de)

Haben Sie Fragen zu unseren Produkten?  
Wir stehen Ihnen telefonisch unter 08 40 200 750 gern zur Verfügung.