

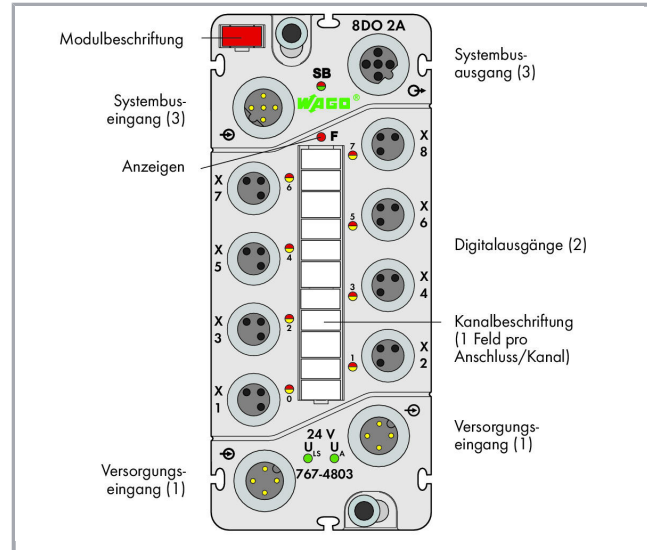

## Datenblatt | Artikelnummer: 767-4803

8-Kanal-Digitalausgang; DC 24 V; 2,0 A; 8 x M8; lichtgrau

[www.wago.com/767-4803](http://www.wago.com/767-4803)



RoHS Compliant ✓

BOMcheck.net

Farbe: ■

Änderungen vorbehalten. Bitte beachten Sie auch die weitere Produktdokumentation!

WAGO Kontakttechnik GmbH & Co. KG  
Hansastr. 27  
32423 Minden  
Telefon: +49571 887-0 | Fax: +49571 887-169  
E-Mail: [info.de@wago.com](mailto:info.de@wago.com) | Web: [www.wago.com](http://www.wago.com)

Haben Sie Fragen zu unseren Produkten?  
Wir stehen Ihnen telefonisch unter +49 (571) 887-44222 gern zur Verfügung.



## Datenblatt | Artikelnummer: 767-4803

[www.wago.com/767-4803](http://www.wago.com/767-4803)

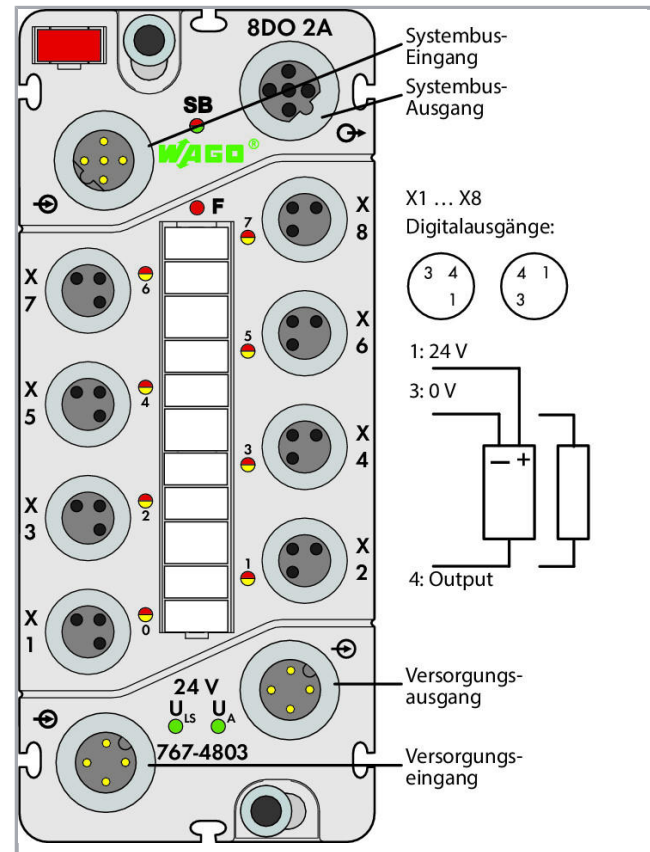
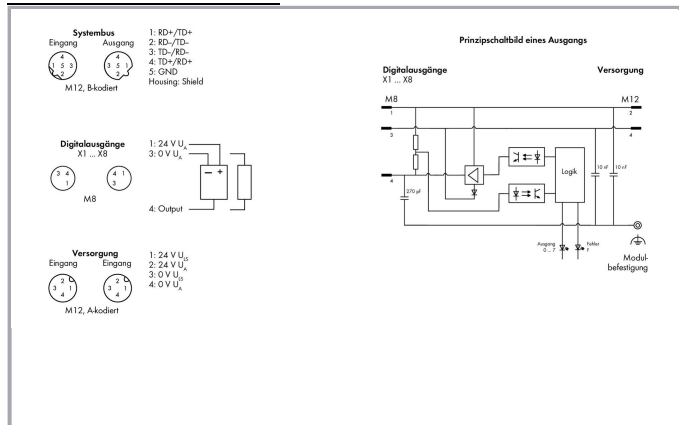

### Artikelbeschreibung

#### Kurzbeschreibung:

Digitalausgangsmodul zur Ansteuerung von Aktoren (z.B. Magnetventile, Gleichstromschütze, Anzeigen).

#### Merkmale:

- 8 digitale Ausgänge DC 24 V / 2,0 A
- Diagnosefähig (kanalweise)
- Parametrierbar (Invertierung, Ersatzwertstrategie, Handbetrieb, Online-Simulation und Diagnose)

#### Lieferumfang inkl.:

- Modulbeschriftungsschild WMB, rot (1 Stk.)
- Beschriftungsstreifen (1 Stk.)
- M8-Schutzkappen (2 Stk.)

#### Hinweis:

Aufgrund des hohen Ausgangsstroms besitzt das Modul zwei M12-Versorgungseingänge. Aus diesem Grund ist eine Weiterleitung der Versorgung zum nächsten Modul nicht möglich.

Änderungen vorbehalten. Bitte beachten Sie auch die weitere Produktdokumentation!

**Datenblatt | Artikelnummer: 767-4803**[www.wago.com/767-4803](http://www.wago.com/767-4803)**Daten****Technische Daten**

Anzahl der digitalen Ausgänge	8
Anzahl der Kanäle insgesamt (Modul)	8
Signalart	Spannung
Signalart Spannung	DC 24 V
Aktoranschluss	8 x (2 Leiter, 3 Leiter)
Ausgangscharakteristik	positivschaltend
Ausgangsstrom je Kanal	2 A
Ausgangsstrom (Modul)	8 A
Ausgangsstrom	kurzschluss-/überlastfest
Leckstrom im ausgeschalteten Zustand	780 µA
Schaltfrequenz max.	500 Hz; Induktive Last
Schaltfrequenz max. (2)	20 Hz; Ohmsche Last
Schaltfrequenz max. (3)	500 Hz; Lampenlast
Lastart	ohmsch, induktiv, Lampenlast
Lastart der Schaltfrequenz	Induktive Last
Prozessdatenbreite	1 Byte Daten + Status
Parametrierbare Funktionen	Diagnose-I/O (modulweise): Unterspannung ( $U_{LS} + U_A$ ) Diagnose-I/O (kanalweise): Kurzschluss/Überlast Aktorik; Drahtbruch Aktorik; Übertemperatur Online-Simulation (modulweise): Diagnose Online-Simulation (kanalweise): Sperrern/Freigeben; Simulationswert: 0/1; Diagnose Invertierung (kanalweise): Ein/Aus Ersatzwert (kanalweise): 0/1 Ersatzwertstrategie (kanalweise): Ersatzwert schalten/letzten Wert halten Handbetrieb (kanalweise): Ein/Aus Handbetriebswert (kanalweise): 0/1
Schutzfunktion	Verpolungsschutz für $U_{LS} + U_A$
Ausgangswiderstand	0,1 Ω
Versorgungsspannung System	)
Versorgungsspannung System und Sensor	DC 24 V(-25 ... +30 %); Logik und Sensorik ( $U_{LS}$ )
Stromaufnahme System und Sensor	45 mA
Stromaufnahme System und Sensor Hinweis	nur Logikanteil
Versorgungsspannung Feld	DC 24 V (-25 ... +30 %); Aktorik ( $U_A$ )
Stromaufnahme Feldversorgung (Modul ohne externe Last)	55 mA
Potentialtrennung	500 V Versorgung/Systembus

Änderungen vorbehalten. Bitte beachten Sie auch die weitere Produktdokumentation!

WAGO Kontakttechnik GmbH & Co. KG  
Hansastr. 27  
32423 Minden  
Telefon: +49571 887-0 | Fax: +49571 887-169  
E-Mail: [info.de@wago.com](mailto:info.de@wago.com) | Web: [www.wago.com](http://www.wago.com)

Haben Sie Fragen zu unseren Produkten?  
Wir stehen Ihnen telefonisch unter +49 (571) 887-44222 gern zur Verfügung.

**Datenblatt | Artikelnummer: 767-4803**[www.wago.com/767-4803](http://www.wago.com/767-4803)

Anzeigeelemente	LED (F) rot: Fehlerstatus; LED (SB) grün/rot/orange: Status Systembus; LED (U <sub>LS</sub> , U <sub>A</sub> ) grün: Status Versorgung; LED (0 ... 7) gelb /rot: Status DO 1 ... DO 8; Anzeigen nichtspeichernd
Stromtragfähigkeit der Versorgungsanschlüsse	8 A

**Anschlussdaten**

Anschluss technik: Ein-/Ausgänge	8 x Buchse M8; 3-polig
Anschluss technik: Feldversorgung	1 x Stecker M12, 4-polig, A-kodiert; 1 x Buchse M12, 4-polig, A-kodiert
Anschluss technik: Systemversorgung	1 x Buchse M12; 4-polig; A-kodiert; 1 x Stecker M12, 4-polig, A-kodiert
Anschluss technik: Systembus	1 x Buchse M12, 5-polig, B-kodiert, geschirmt; 1 x Stecker M12, 5-polig, B-kodiert, geschirmt
Anschlussanforderung zulässige Leitungslänge	30 m
Anschlussanforderung zulässiger Leitungstyp	Digitalausgänge: ungeschirmt

**Geometrische Daten**

Breite	50 mm / 1.969 inch
Höhe	35,7 mm / 1.406 inch
Tiefe	117 mm / 4.606 inch

**Werkstoffdaten**

Farbe	lichtgrau
Gehäusewerkstoff	Polyamid (PA), Makrolon (Adressschalterdeckel), Brennbarkeit nach UL94-V0, halogen-, silikonfrei
Gewicht	257,1 g
Konformitätskennzeichnung	CE
Verguss	Polyurethan (PUR), halogen-, silikonfrei

**Umgebungsbedingungen**

Umgebungstemperatur (Betrieb)	-25 ... 60 °C
Umgebungstemperatur (Lagerung)	-40 ... 85 °C
Schutzart	IP67
Schutzklasse	III
Betriebshöhe	-1000 ... 2000 m; Luftdruck 1080 ... 795 hPa
Relative Feuchte (ohne Betauung)	95 %
Vibrationsfestigkeit	5g gemäß IEC 60068-2-6

Änderungen vorbehalten. Bitte beachten Sie auch die weitere Produktdokumentation!

WAGO Kontakttechnik GmbH & Co. KG  
Hansastr. 27  
32423 Minden  
Telefon: +49571 887-0 | Fax: +49571 887-169  
E-Mail: [info.de@wago.com](mailto:info.de@wago.com) | Web: [www.wago.com](http://www.wago.com)

Haben Sie Fragen zu unseren Produkten?  
Wir stehen Ihnen telefonisch unter +49 (571) 887-44222 gern zur Verfügung.



## Datenblatt | Artikelnummer: 767-4803

[www.wago.com/767-4803](http://www.wago.com/767-4803)

Schockfestigkeit	kurzzeitig: 50g/11 ms/Halbsinus gemäß IEC 60068-2-27; dauerhaft: 30g/6 ms/Halbsinus gemäß IEC 60068-2-29
EMV-Störfestigkeit	gemäß EN 61000-6-2
EMV-Störaussendung	gemäß EN 61000-6-4
Zulässige Schadstoffkonzentration H <sub>2</sub> S bei einer relativen Feuchte 75 %	0,1 ppm
Zulässige Schadstoffkonzentration SO <sub>2</sub> bei einer relativen Feuchte 75 %	0,5 ppm

## Kaufmännische Daten

Produktgruppe	15 (I/O-System)
eCl@ss 10.0	27-24-26-04
eCl@ss 9.0	27-24-26-04
ETIM 6.0	EC001599
Verpackungsart	Karton
Ursprungsland	DE
GTIN	4045454545222
Zolltarifnummer	85371098990

## Zulassungen / Zertifikate

### Ex-Zulassungen

Logo	Zulassung	Norm	Zertifikatsname
	<b>ATEX</b> DEKRA EXAM GmbH	EN 60079-0	BVS_15_ATEX_E_098_X
	<b>IECEX</b> DEKRA EXAM GmbH	IEC 60079-0	IECEX_BVS_15.0083_X

### UL-Zulassungen

Logo	Zulassung	Norm	Zertifikatsname
	<b>UL</b> UL International Germany GmbH (ORDINARY LOCATIONS)	UL 508	E175199 Sec.5

Änderungen vorbehalten. Bitte beachten Sie auch die weitere Produktdokumentation!

WAGO Kontakttechnik GmbH & Co. KG  
 Hansastr. 27  
 32423 Minden  
 Telefon: +49571 887-0 | Fax: +49571 887-169  
 E-Mail: [info.de@wago.com](mailto:info.de@wago.com) | Web: [www.wago.com](http://www.wago.com)

Haben Sie Fragen zu unseren Produkten?  
 Wir stehen Ihnen telefonisch unter +49 (571) 887-44222 gern zur Verfügung.



## Datenblatt | Artikelnummer: 767-4803

[www.wago.com/767-4803](http://www.wago.com/767-4803)

### Systemgegenstück

## Passende Produkte

### Leitungen und Steckverbinder

	<b>Art-Nr.: 756-1300/000-1000</b> Systembusleitung; 5-polig; Länge 100 m; gelb	<a href="http://www.wago.com/756-1300/000-1000">www.wago.com/756-1300/000-1000</a>
	<b>Art-Nr.: 756-1300/000-250</b> Systembusleitung; 5-polig; Länge 25 m; gelb	<a href="http://www.wago.com/756-1300/000-250">www.wago.com/756-1300/000-250</a>
	<b>Art-Nr.: 756-1300/000-500</b> Systembusleitung; 5-polig; Länge 50 m; gelb	<a href="http://www.wago.com/756-1300/000-500">www.wago.com/756-1300/000-500</a>
	<b>Art-Nr.: 756-1301/060-020</b> Systembusleitung; 5-polig; Länge 2 m	<a href="http://www.wago.com/756-1301/060-020">www.wago.com/756-1301/060-020</a>
	<b>Art-Nr.: 756-1301/060-050</b> Systembusleitung; 5-polig; Länge 5 m	<a href="http://www.wago.com/756-1301/060-050">www.wago.com/756-1301/060-050</a>
	<b>Art-Nr.: 756-1301/060-100</b> Systembusleitung; 5-polig; Länge 10 m	<a href="http://www.wago.com/756-1301/060-100">www.wago.com/756-1301/060-100</a>
	<b>Art-Nr.: 756-1301/060-200</b> Systembusleitung; 5-polig; Länge 20 m	<a href="http://www.wago.com/756-1301/060-200">www.wago.com/756-1301/060-200</a>
	<b>Art-Nr.: 756-1302/060-020</b> Systembusleitung; 5-polig; Länge 2 m	<a href="http://www.wago.com/756-1302/060-020">www.wago.com/756-1302/060-020</a>
	<b>Art-Nr.: 756-1302/060-050</b> Systembusleitung; 5-polig; Länge 5 m	<a href="http://www.wago.com/756-1302/060-050">www.wago.com/756-1302/060-050</a>
	<b>Art-Nr.: 756-1302/060-100</b> Systembusleitung; 5-polig; Länge 10 m	<a href="http://www.wago.com/756-1302/060-100">www.wago.com/756-1302/060-100</a>
	<b>Art-Nr.: 756-1302/060-200</b> Systembusleitung; 5-polig; Länge 20 m	<a href="http://www.wago.com/756-1302/060-200">www.wago.com/756-1302/060-200</a>

Änderungen vorbehalten. Bitte beachten Sie auch die weitere Produktdokumentation!













WAGO Kontakttechnik GmbH & Co. KG  
Hansastr. 27  
32423 Minden  
Telefon: +49571 887-0 | Fax: +49571 887-169  
E-Mail: [info.de@wago.com](mailto:info.de@wago.com) | Web: [www.wago.com](http://www.wago.com)

Haben Sie Fragen zu unseren Produkten?  
Wir stehen Ihnen telefonisch unter +49 (571) 887-44222 gern zur Verfügung.



## Datenblatt | Artikelnummer: 767-4803

[www.wago.com/767-4803](http://www.wago.com/767-4803)

	<b>Art-Nr.: 756-1303/060-020</b> Systembusleitung; 5-polig; Länge 2 m	<a href="http://www.wago.com/756-1303/060-020">www.wago.com/756-1303/060-020</a>
	<b>Art-Nr.: 756-1303/060-050</b> Systembusleitung; 5-polig; Länge 5 m	<a href="http://www.wago.com/756-1303/060-050">www.wago.com/756-1303/060-050</a>
	<b>Art-Nr.: 756-1303/060-100</b> Systembusleitung; 5-polig; Länge 10 m	<a href="http://www.wago.com/756-1303/060-100">www.wago.com/756-1303/060-100</a>
	<b>Art-Nr.: 756-1303/060-200</b> Systembusleitung; 5-polig; Länge 20 m	<a href="http://www.wago.com/756-1303/060-200">www.wago.com/756-1303/060-200</a>
	<b>Art-Nr.: 756-1304/060-020</b> Systembusleitung; 5-polig; Länge 2 m	<a href="http://www.wago.com/756-1304/060-020">www.wago.com/756-1304/060-020</a>
	<b>Art-Nr.: 756-1304/060-050</b> Systembusleitung; 5-polig; Länge 5 m	<a href="http://www.wago.com/756-1304/060-050">www.wago.com/756-1304/060-050</a>
	<b>Art-Nr.: 756-1304/060-100</b> Systembusleitung; 5-polig; Länge 10 m	<a href="http://www.wago.com/756-1304/060-100">www.wago.com/756-1304/060-100</a>
	<b>Art-Nr.: 756-1304/060-200</b> Systembusleitung; 5-polig; Länge 20 m	<a href="http://www.wago.com/756-1304/060-200">www.wago.com/756-1304/060-200</a>
	<b>Art-Nr.: 756-1305/060-002</b> Systembusleitung; 5-polig; Länge 0,2 m	<a href="http://www.wago.com/756-1305/060-002">www.wago.com/756-1305/060-002</a>
	<b>Art-Nr.: 756-1305/060-003</b> Systembusleitung; 5-polig; Länge 0,3 m	<a href="http://www.wago.com/756-1305/060-003">www.wago.com/756-1305/060-003</a>
	<b>Art-Nr.: 756-1305/060-005</b> Systembusleitung; 5-polig; Länge 0,5 m	<a href="http://www.wago.com/756-1305/060-005">www.wago.com/756-1305/060-005</a>
	<b>Art-Nr.: 756-1305/060-010</b> Systembusleitung; 5-polig; Länge 1 m	<a href="http://www.wago.com/756-1305/060-010">www.wago.com/756-1305/060-010</a>
	<b>Art-Nr.: 756-1305/060-020</b> Systembusleitung; 5-polig; Länge 2 m	<a href="http://www.wago.com/756-1305/060-020">www.wago.com/756-1305/060-020</a>

Änderungen vorbehalten. Bitte beachten Sie auch die weitere Produktdokumentation!

WAGO Kontakttechnik GmbH & Co. KG  
Hansastr. 27  
32423 Minden  
Telefon: +49571 887-0 | Fax: +49571 887-169  
E-Mail: [info.de@wago.com](mailto:info.de@wago.com) | Web: [www.wago.com](http://www.wago.com)

Haben Sie Fragen zu unseren Produkten?  
Wir stehen Ihnen telefonisch unter +49 (571) 887-44222 gern zur Verfügung.



## Datenblatt | Artikelnummer: 767-4803

[www.wago.com/767-4803](http://www.wago.com/767-4803)

	<b>Art-Nr.: 756-1305/060-030</b> Systembusleitung; 5-polig; Länge 3 m	<a href="http://www.wago.com/756-1305/060-030">www.wago.com/756-1305/060-030</a>
	<b>Art-Nr.: 756-1305/060-050</b> Systembusleitung; 5-polig; Länge 5 m	<a href="http://www.wago.com/756-1305/060-050">www.wago.com/756-1305/060-050</a>
	<b>Art-Nr.: 756-1305/060-070</b> Systembusleitung; 5-polig; Länge 7 m	<a href="http://www.wago.com/756-1305/060-070">www.wago.com/756-1305/060-070</a>
	<b>Art-Nr.: 756-1305/060-100</b> Systembusleitung; 5-polig; Länge 10 m	<a href="http://www.wago.com/756-1305/060-100">www.wago.com/756-1305/060-100</a>
	<b>Art-Nr.: 756-1305/060-200</b> Systembusleitung; 5-polig; Länge 20 m	<a href="http://www.wago.com/756-1305/060-200">www.wago.com/756-1305/060-200</a>
	<b>Art-Nr.: 756-1305/060-500</b> Systembusleitung; 5-polig; Länge 50 m	<a href="http://www.wago.com/756-1305/060-500">www.wago.com/756-1305/060-500</a>
	<b>Art-Nr.: 756-1306/060-002</b> Systembusleitung; 5-polig; Länge 0,2 m	<a href="http://www.wago.com/756-1306/060-002">www.wago.com/756-1306/060-002</a>
	<b>Art-Nr.: 756-1306/060-003</b> Systembusleitung; 5-polig; Länge 0,3 m	<a href="http://www.wago.com/756-1306/060-003">www.wago.com/756-1306/060-003</a>
	<b>Art-Nr.: 756-1306/060-005</b> Systembusleitung; 5-polig; Länge 0,5 m	<a href="http://www.wago.com/756-1306/060-005">www.wago.com/756-1306/060-005</a>
	<b>Art-Nr.: 756-1306/060-010</b> Systembusleitung; 5-polig; Länge 1 m	<a href="http://www.wago.com/756-1306/060-010">www.wago.com/756-1306/060-010</a>
	<b>Art-Nr.: 756-1306/060-020</b> Systembusleitung; 5-polig; Länge 2 m	<a href="http://www.wago.com/756-1306/060-020">www.wago.com/756-1306/060-020</a>
	<b>Art-Nr.: 756-1306/060-030</b> Systembusleitung; 5-polig; Länge 3 m	<a href="http://www.wago.com/756-1306/060-030">www.wago.com/756-1306/060-030</a>
	<b>Art-Nr.: 756-1306/060-050</b> Systembusleitung; 5-polig; Länge 5 m	<a href="http://www.wago.com/756-1306/060-050">www.wago.com/756-1306/060-050</a>

Änderungen vorbehalten. Bitte beachten Sie auch die weitere Produktdokumentation!





## Datenblatt | Artikelnummer: 767-4803

[www.wago.com/767-4803](http://www.wago.com/767-4803)



**Art-Nr.: 756-1306/060-070**

Systembusleitung; 5-polig; Länge 7 m

[www.wago.com/756-1306/060-070](http://www.wago.com/756-1306/060-070)

**Art-Nr.: 756-1306/060-100**

Systembusleitung; 5-polig; Länge 10 m

[www.wago.com/756-1306/060-100](http://www.wago.com/756-1306/060-100)

**Art-Nr.: 756-1306/060-200**

Systembusleitung; 5-polig; Länge 20 m

[www.wago.com/756-1306/060-200](http://www.wago.com/756-1306/060-200)



**Art-Nr.: 756-1306/060-500**

Systembusleitung; 5-polig; Länge 50 m

[www.wago.com/756-1306/060-500](http://www.wago.com/756-1306/060-500)



**Art-Nr.: 756-1500/000-1000**

Systembusleitung Schleppkette; 5-polig; Länge 100 m

[www.wago.com/756-1500/000-1000](http://www.wago.com/756-1500/000-1000)



**Art-Nr.: 756-1500/000-250**

Systembusleitung Schleppkette; 5-polig; Länge 25 m

[www.wago.com/756-1500/000-250](http://www.wago.com/756-1500/000-250)



**Art-Nr.: 756-1500/000-500**

Systembusleitung Schleppkette; 5-polig; Länge 50 m

[www.wago.com/756-1500/000-500](http://www.wago.com/756-1500/000-500)



**Art-Nr.: 756-1501/060-020**

Systembusleitung Schleppkette; 5-polig; Länge 2 m

[www.wago.com/756-1501/060-020](http://www.wago.com/756-1501/060-020)



**Art-Nr.: 756-1501/060-050**

Systembusleitung Schleppkette; 5-polig; Länge 5 m

[www.wago.com/756-1501/060-050](http://www.wago.com/756-1501/060-050)



**Art-Nr.: 756-1501/060-100**

Systembusleitung Schleppkette; 5-polig; Länge 10 m

[www.wago.com/756-1501/060-100](http://www.wago.com/756-1501/060-100)



**Art-Nr.: 756-1501/060-200**

Systembusleitung Schleppkette; 5-polig; Länge 20 m

[www.wago.com/756-1501/060-200](http://www.wago.com/756-1501/060-200)



**Art-Nr.: 756-1502/060-020**

Systembusleitung Schleppkette; 5-polig; Länge 2 m

[www.wago.com/756-1502/060-020](http://www.wago.com/756-1502/060-020)



**Art-Nr.: 756-1502/060-050**

Systembusleitung Schleppkette; 5-polig; Länge 5 m

[www.wago.com/756-1502/060-050](http://www.wago.com/756-1502/060-050)

Änderungen vorbehalten. Bitte beachten Sie auch die weitere Produktdokumentation!

WAGO Kontakttechnik GmbH & Co. KG

Hansastr. 27

32423 Minden

Telefon: +49571 887-0 | Fax: +49571 887-169

E-Mail: [info.de@wago.com](mailto:info.de@wago.com) | Web: [www.wago.com](http://www.wago.com)













Haben Sie Fragen zu unseren Produkten?

Wir stehen Ihnen telefonisch unter +49 (571) 887-44222 gern zur Verfügung.



## Datenblatt | Artikelnummer: 767-4803

[www.wago.com/767-4803](http://www.wago.com/767-4803)

	<b>Art-Nr.: 756-1502/060-100</b> Systembusleitung Schleppkette; 5-polig; Länge 10 m	<a href="http://www.wago.com/756-1502/060-100">www.wago.com/756-1502/060-100</a>
	<b>Art-Nr.: 756-1502/060-200</b> Systembusleitung Schleppkette; 5-polig; Länge 20 m	<a href="http://www.wago.com/756-1502/060-200">www.wago.com/756-1502/060-200</a>
	<b>Art-Nr.: 756-1503/060-020</b> Systembusleitung Schleppkette; 5-polig; Länge 2 m	<a href="http://www.wago.com/756-1503/060-020">www.wago.com/756-1503/060-020</a>
	<b>Art-Nr.: 756-1503/060-050</b> Systembusleitung Schleppkette; 5-polig; Länge 5 m	<a href="http://www.wago.com/756-1503/060-050">www.wago.com/756-1503/060-050</a>
	<b>Art-Nr.: 756-1503/060-100</b> Systembusleitung Schleppkette; 5-polig; Länge 10 m	<a href="http://www.wago.com/756-1503/060-100">www.wago.com/756-1503/060-100</a>
	<b>Art-Nr.: 756-1503/060-200</b> Systembusleitung Schleppkette; 5-polig; Länge 20 m	<a href="http://www.wago.com/756-1503/060-200">www.wago.com/756-1503/060-200</a>
	<b>Art-Nr.: 756-1504/060-020</b> Systembusleitung Schleppkette; 5-polig; Länge 2 m	<a href="http://www.wago.com/756-1504/060-020">www.wago.com/756-1504/060-020</a>
	<b>Art-Nr.: 756-1504/060-050</b> Systembusleitung Schleppkette; 5-polig; Länge 5 m	<a href="http://www.wago.com/756-1504/060-050">www.wago.com/756-1504/060-050</a>
	<b>Art-Nr.: 756-1504/060-100</b> Systembusleitung Schleppkette; 5-polig; Länge 10 m	<a href="http://www.wago.com/756-1504/060-100">www.wago.com/756-1504/060-100</a>
	<b>Art-Nr.: 756-1504/060-200</b> Systembusleitung Schleppkette; 5-polig; Länge 20 m	<a href="http://www.wago.com/756-1504/060-200">www.wago.com/756-1504/060-200</a>
	<b>Art-Nr.: 756-1505/060-002</b> Systembusleitung Schleppkette; 5-polig; Länge 0,2 m	<a href="http://www.wago.com/756-1505/060-002">www.wago.com/756-1505/060-002</a>
	<b>Art-Nr.: 756-1505/060-003</b> Systembusleitung Schleppkette; 5-polig; Länge 0,3 m	<a href="http://www.wago.com/756-1505/060-003">www.wago.com/756-1505/060-003</a>
	<b>Art-Nr.: 756-1505/060-005</b> Systembusleitung Schleppkette; 5-polig; Länge 0,5 m	<a href="http://www.wago.com/756-1505/060-005">www.wago.com/756-1505/060-005</a>

Änderungen vorbehalten. Bitte beachten Sie auch die weitere Produktdokumentation!



## Datenblatt | Artikelnummer: 767-4803

[www.wago.com/767-4803](http://www.wago.com/767-4803)

	<b>Art-Nr.: 756-1505/060-010</b> Systembusleitung Schleppkette; 5-polig; Länge 1 m	<a href="http://www.wago.com/756-1505/060-010">www.wago.com/756-1505/060-010</a>
	<b>Art-Nr.: 756-1505/060-020</b> Systembusleitung Schleppkette; 5-polig; Länge 2 m	<a href="http://www.wago.com/756-1505/060-020">www.wago.com/756-1505/060-020</a>
	<b>Art-Nr.: 756-1505/060-050</b> Systembusleitung Schleppkette; 5-polig; Länge 5 m	<a href="http://www.wago.com/756-1505/060-050">www.wago.com/756-1505/060-050</a>
	<b>Art-Nr.: 756-1505/060-100</b> Systembusleitung Schleppkette; 5-polig; Länge 10 m	<a href="http://www.wago.com/756-1505/060-100">www.wago.com/756-1505/060-100</a>
	<b>Art-Nr.: 756-1505/060-200</b> Systembusleitung Schleppkette; 5-polig; Länge 20 m	<a href="http://www.wago.com/756-1505/060-200">www.wago.com/756-1505/060-200</a>
	<b>Art-Nr.: 756-1505/060-500</b> Systembusleitung Schleppkette; 5-polig; Länge 50 m	<a href="http://www.wago.com/756-1505/060-500">www.wago.com/756-1505/060-500</a>
	<b>Art-Nr.: 756-1506/060-002</b> Systembusleitung Schleppkette; 5-polig; Länge 0,2 m	<a href="http://www.wago.com/756-1506/060-002">www.wago.com/756-1506/060-002</a>
	<b>Art-Nr.: 756-1506/060-003</b> Systembusleitung Schleppkette; 5-polig; Länge 0,3 m	<a href="http://www.wago.com/756-1506/060-003">www.wago.com/756-1506/060-003</a>
	<b>Art-Nr.: 756-1506/060-005</b> Systembusleitung Schleppkette; 5-polig; Länge 0,5 m	<a href="http://www.wago.com/756-1506/060-005">www.wago.com/756-1506/060-005</a>
	<b>Art-Nr.: 756-1506/060-010</b> Systembusleitung Schleppkette; 5-polig; Länge 1 m	<a href="http://www.wago.com/756-1506/060-010">www.wago.com/756-1506/060-010</a>
	<b>Art-Nr.: 756-1506/060-020</b> Systembusleitung Schleppkette; 5-polig; Länge 2 m	<a href="http://www.wago.com/756-1506/060-020">www.wago.com/756-1506/060-020</a>
	<b>Art-Nr.: 756-1506/060-050</b> Systembusleitung Schleppkette; 5-polig; Länge 5 m	<a href="http://www.wago.com/756-1506/060-050">www.wago.com/756-1506/060-050</a>
	<b>Art-Nr.: 756-1506/060-100</b> Systembusleitung Schleppkette; 5-polig; Länge 10 m	<a href="http://www.wago.com/756-1506/060-100">www.wago.com/756-1506/060-100</a>

Änderungen vorbehalten. Bitte beachten Sie auch die weitere Produktdokumentation!

WAGO Kontakttechnik GmbH & Co. KG  
Hansastr. 27  
32423 Minden  
Telefon: +49571 887-0 | Fax: +49571 887-169  
E-Mail: [info.de@wago.com](mailto:info.de@wago.com) | Web: [www.wago.com](http://www.wago.com)

Haben Sie Fragen zu unseren Produkten?  
Wir stehen Ihnen telefonisch unter +49 (571) 887-44222 gern zur Verfügung.



## Datenblatt | Artikelnummer: 767-4803

[www.wago.com/767-4803](http://www.wago.com/767-4803)



**Art-Nr.: 756-1506/060-200**  
Systembusleitung Schleppkette; 5-polig; Länge 20 m

[www.wago.com/756-1506/060-200](http://www.wago.com/756-1506/060-200)



**Art-Nr.: 756-1506/060-500**  
Systembusleitung Schleppkette; 5-polig; Länge 50 m

[www.wago.com/756-1506/060-500](http://www.wago.com/756-1506/060-500)



**Art-Nr.: 756-3100/000-1000**  
Versorgungsleitung; 4-polig; Länge 100 m

[www.wago.com/756-3100/000-1000](http://www.wago.com/756-3100/000-1000)



**Art-Nr.: 756-3100/000-250**  
Versorgungsleitung; 4-polig; Länge 25 m

[www.wago.com/756-3100/000-250](http://www.wago.com/756-3100/000-250)



**Art-Nr.: 756-3100/000-500**  
Versorgungsleitung; 4-polig; Länge 50 m

[www.wago.com/756-3100/000-500](http://www.wago.com/756-3100/000-500)



**Art-Nr.: 756-3101/040-020**  
Versorgungsleitung; 4-polig; Länge 2 m

[www.wago.com/756-3101/040-020](http://www.wago.com/756-3101/040-020)



**Art-Nr.: 756-3101/040-050**  
Versorgungsleitung; 4-polig; Länge 5 m

[www.wago.com/756-3101/040-050](http://www.wago.com/756-3101/040-050)



**Art-Nr.: 756-3101/040-100**  
Versorgungsleitung; 4-polig; Länge 10 m

[www.wago.com/756-3101/040-100](http://www.wago.com/756-3101/040-100)



**Art-Nr.: 756-3101/040-200**  
Versorgungsleitung; 4-polig; Länge 20 m

[www.wago.com/756-3101/040-200](http://www.wago.com/756-3101/040-200)



**Art-Nr.: 756-3102/040-020**  
Versorgungsleitung; 4-polig; Länge 2 m

[www.wago.com/756-3102/040-020](http://www.wago.com/756-3102/040-020)



**Art-Nr.: 756-3102/040-050**  
Versorgungsleitung; 4-polig; Länge 5 m

[www.wago.com/756-3102/040-050](http://www.wago.com/756-3102/040-050)



**Art-Nr.: 756-3102/040-100**  
Versorgungsleitung; 4-polig; Länge 10 m

[www.wago.com/756-3102/040-100](http://www.wago.com/756-3102/040-100)



**Art-Nr.: 756-3102/040-200**  
Versorgungsleitung; 4-polig; Länge 20 m

[www.wago.com/756-3102/040-200](http://www.wago.com/756-3102/040-200)

Änderungen vorbehalten. Bitte beachten Sie auch die weitere Produktdokumentation!











WAGO Kontakttechnik GmbH & Co. KG  
Hansastr. 27  
32423 Minden  
Telefon: +49571 887-0 | Fax: +49571 887-169  
E-Mail: [info.de@wago.com](mailto:info.de@wago.com) | Web: [www.wago.com](http://www.wago.com)

Haben Sie Fragen zu unseren Produkten?  
Wir stehen Ihnen telefonisch unter +49 (571) 887-44222 gern zur Verfügung.



## Datenblatt | Artikelnummer: 767-4803

[www.wago.com/767-4803](http://www.wago.com/767-4803)

	<b>Art-Nr.: 756-3103/040-020</b> Versorgungsleitung; 4-polig; Länge 2 m	<a href="http://www.wago.com/756-3103/040-020">www.wago.com/756-3103/040-020</a>
	<b>Art-Nr.: 756-3103/040-050</b> Versorgungskabel, axial; 5 m; einseitig konfektioniert; A-kodiert; M12-Stecker axial; offenes Ende; grau	<a href="http://www.wago.com/756-3103/040-050">www.wago.com/756-3103/040-050</a>
	<b>Art-Nr.: 756-3103/040-100</b> Versorgungsleitung; 4-polig; Länge 10 m	<a href="http://www.wago.com/756-3103/040-100">www.wago.com/756-3103/040-100</a>
	<b>Art-Nr.: 756-3103/040-200</b> Versorgungsleitung; 4-polig; Länge 20 m	<a href="http://www.wago.com/756-3103/040-200">www.wago.com/756-3103/040-200</a>
	<b>Art-Nr.: 756-3104/040-020</b> Versorgungsleitung; 4-polig; Länge 2 m	<a href="http://www.wago.com/756-3104/040-020">www.wago.com/756-3104/040-020</a>
	<b>Art-Nr.: 756-3104/040-050</b> Versorgungsleitung; 4-polig; Länge 5 m	<a href="http://www.wago.com/756-3104/040-050">www.wago.com/756-3104/040-050</a>
	<b>Art-Nr.: 756-3104/040-100</b> Versorgungsleitung; 4-polig; Länge 10 m	<a href="http://www.wago.com/756-3104/040-100">www.wago.com/756-3104/040-100</a>
	<b>Art-Nr.: 756-3104/040-200</b> Versorgungsleitung; 4-polig; Länge 20 m	<a href="http://www.wago.com/756-3104/040-200">www.wago.com/756-3104/040-200</a>
	<b>Art-Nr.: 756-3105/040-002</b> Versorgungsleitung; 4-polig; Länge 0,2 m	<a href="http://www.wago.com/756-3105/040-002">www.wago.com/756-3105/040-002</a>
	<b>Art-Nr.: 756-3105/040-003</b> Versorgungsleitung; 4-polig; Länge 0,3 m	<a href="http://www.wago.com/756-3105/040-003">www.wago.com/756-3105/040-003</a>
	<b>Art-Nr.: 756-3105/040-005</b> Versorgungsleitung; 4-polig; Länge 0,5 m	<a href="http://www.wago.com/756-3105/040-005">www.wago.com/756-3105/040-005</a>
	<b>Art-Nr.: 756-3105/040-010</b> Versorgungsleitung; 4-polig; Länge 1 m	<a href="http://www.wago.com/756-3105/040-010">www.wago.com/756-3105/040-010</a>
	<b>Art-Nr.: 756-3105/040-020</b> Versorgungsleitung; 4-polig; Länge 2 m	<a href="http://www.wago.com/756-3105/040-020">www.wago.com/756-3105/040-020</a>

Änderungen vorbehalten. Bitte beachten Sie auch die weitere Produktdokumentation!

WAGO Kontakttechnik GmbH & Co. KG  
Hansastr. 27  
32423 Minden  
Telefon: +49571 887-0 | Fax: +49571 887-169  
E-Mail: [info.de@wago.com](mailto:info.de@wago.com) | Web: [www.wago.com](http://www.wago.com)

Haben Sie Fragen zu unseren Produkten?  
Wir stehen Ihnen telefonisch unter +49 (571) 887-44222 gern zur Verfügung.



## Datenblatt | Artikelnummer: 767-4803

[www.wago.com/767-4803](http://www.wago.com/767-4803)



**Art-Nr.: 756-3105/040-030**

Versorgungsleitung; 4-polig; Länge 3 m

[www.wago.com/756-3105/040-030](http://www.wago.com/756-3105/040-030)

**Art-Nr.: 756-3105/040-050**

Versorgungsleitung; 4-polig; Länge 5 m

[www.wago.com/756-3105/040-050](http://www.wago.com/756-3105/040-050)



**Art-Nr.: 756-3105/040-070**

Versorgungsleitung; 4-polig; Länge 7 m

[www.wago.com/756-3105/040-070](http://www.wago.com/756-3105/040-070)



**Art-Nr.: 756-3105/040-100**

Versorgungsleitung; 4-polig; Länge 10 m

[www.wago.com/756-3105/040-100](http://www.wago.com/756-3105/040-100)



**Art-Nr.: 756-3105/040-200**

Versorgungsleitung; 4-polig; Länge 20 m

[www.wago.com/756-3105/040-200](http://www.wago.com/756-3105/040-200)

**Art-Nr.: 756-3106/040-002**

Versorgungsleitung; 4-polig; Länge 0,2 m

[www.wago.com/756-3106/040-002](http://www.wago.com/756-3106/040-002)



**Art-Nr.: 756-3106/040-003**

Versorgungsleitung; 4-polig; Länge 0,3 m

[www.wago.com/756-3106/040-003](http://www.wago.com/756-3106/040-003)



**Art-Nr.: 756-3106/040-005**

Versorgungsleitung; 4-polig; Länge 0,5 m

[www.wago.com/756-3106/040-005](http://www.wago.com/756-3106/040-005)



**Art-Nr.: 756-3106/040-010**

Versorgungsleitung; 4-polig; Länge 1 m

[www.wago.com/756-3106/040-010](http://www.wago.com/756-3106/040-010)



**Art-Nr.: 756-3106/040-020**

Versorgungsleitung; 4-polig; Länge 2 m

[www.wago.com/756-3106/040-020](http://www.wago.com/756-3106/040-020)



**Art-Nr.: 756-3106/040-030**

Versorgungsleitung; 4-polig; Länge 3 m

[www.wago.com/756-3106/040-030](http://www.wago.com/756-3106/040-030)



**Art-Nr.: 756-3106/040-050**

Versorgungsleitung; 4-polig; Länge 5 m

[www.wago.com/756-3106/040-050](http://www.wago.com/756-3106/040-050)



**Art-Nr.: 756-3106/040-070**

Versorgungsleitung; 4-polig; Länge 7 m

[www.wago.com/756-3106/040-070](http://www.wago.com/756-3106/040-070)

Änderungen vorbehalten. Bitte beachten Sie auch die weitere Produktdokumentation!

WAGO Kontakttechnik GmbH & Co. KG

Hansastr. 27

32423 Minden

Telefon: +49571 887-0 | Fax: +49571 887-169

E-Mail: [info.de@wago.com](mailto:info.de@wago.com) | Web: [www.wago.com](http://www.wago.com)

Haben Sie Fragen zu unseren Produkten?

Wir stehen Ihnen telefonisch unter +49 (571) 887-44222 gern zur Verfügung.



## Datenblatt | Artikelnummer: 767-4803

[www.wago.com/767-4803](http://www.wago.com/767-4803)

**Art-Nr.: 756-3106/040-100**

Versorgungsleitung; 4-polig; Länge 10 m

[www.wago.com/756-3106/040-100](http://www.wago.com/756-3106/040-100)

**Art-Nr.: 756-3106/040-200**

Versorgungsleitung; 4-polig; Länge 20 m

[www.wago.com/756-3106/040-200](http://www.wago.com/756-3106/040-200)



**Art-Nr.: 756-5111/030-015**

Sensor-/Aktorleitung; 3-polig; Länge 1,5 m

[www.wago.com/756-5111/030-015](http://www.wago.com/756-5111/030-015)



**Art-Nr.: 756-5111/030-050**

Sensor-/Aktorleitung; 3-polig; Länge 5 m

[www.wago.com/756-5111/030-050](http://www.wago.com/756-5111/030-050)



**Art-Nr.: 756-5111/030-100**

Sensor-/Aktorleitung; 3-polig; Länge 10 m

[www.wago.com/756-5111/030-100](http://www.wago.com/756-5111/030-100)



**Art-Nr.: 756-5112/030-015**

Sensor-/Aktorleitung; 3-polig; Länge 1,5 m

[www.wago.com/756-5112/030-015](http://www.wago.com/756-5112/030-015)



**Art-Nr.: 756-5112/030-050**

Sensor-/Aktorleitung; 3-polig; Länge 5 m

[www.wago.com/756-5112/030-050](http://www.wago.com/756-5112/030-050)



**Art-Nr.: 756-5112/030-100**

Sensor-/Aktorleitung; 3-polig; Länge 10 m

[www.wago.com/756-5112/030-100](http://www.wago.com/756-5112/030-100)



**Art-Nr.: 756-5201/030-010**

Sensor-/Aktorleitung; 3-polig; Länge 1 m

[www.wago.com/756-5201/030-010](http://www.wago.com/756-5201/030-010)



**Art-Nr.: 756-5201/030-020**

Sensor-/Aktorleitung; 3-polig; Länge 2 m

[www.wago.com/756-5201/030-020](http://www.wago.com/756-5201/030-020)



**Art-Nr.: 756-5202/030-010**

Sensor-/Aktorleitung; 3-polig; Länge 1 m

[www.wago.com/756-5202/030-010](http://www.wago.com/756-5202/030-010)



**Art-Nr.: 756-5202/030-020**

Sensor-/Aktorleitung; 3-polig; Länge 2 m

[www.wago.com/756-5202/030-020](http://www.wago.com/756-5202/030-020)



**Art-Nr.: 756-5203/030-010**

Sensor-/Aktorleitung; 3-polig; Länge 1 m

[www.wago.com/756-5203/030-010](http://www.wago.com/756-5203/030-010)

Änderungen vorbehalten. Bitte beachten Sie auch die weitere Produktdokumentation!

WAGO Kontakttechnik GmbH & Co. KG

Hansastr. 27

32423 Minden

Telefon: +49571 887-0 | Fax: +49571 887-169

E-Mail: [info.de@wago.com](mailto:info.de@wago.com) | Web: [www.wago.com](http://www.wago.com)













Haben Sie Fragen zu unseren Produkten?

Wir stehen Ihnen telefonisch unter +49 (571) 887-44222 gern zur Verfügung.



## Datenblatt | Artikelnummer: 767-4803

[www.wago.com/767-4803](http://www.wago.com/767-4803)

	<b>Art-Nr.: 756-5203/030-020</b> Sensor-/Aktorleitung; 3-polig; Länge 2 m	<a href="http://www.wago.com/756-5203/030-020">www.wago.com/756-5203/030-020</a>
	<b>Art-Nr.: 756-5204/030-010</b> Sensor-/Aktorleitung; 3-polig; Länge 1 m	<a href="http://www.wago.com/756-5204/030-010">www.wago.com/756-5204/030-010</a>
	<b>Art-Nr.: 756-5204/030-020</b> Sensor-/Aktorleitung; 3-polig; Länge 2 m	<a href="http://www.wago.com/756-5204/030-020">www.wago.com/756-5204/030-020</a>
	<b>Art-Nr.: 756-5501/030-010</b> Sensor-/Aktorleitung; 3-polig; Länge 1 m	<a href="http://www.wago.com/756-5501/030-010">www.wago.com/756-5501/030-010</a>
	<b>Art-Nr.: 756-5501/030-020</b> Sensor-/Aktorleitung; 3-polig; Länge 2 m	<a href="http://www.wago.com/756-5501/030-020">www.wago.com/756-5501/030-020</a>
	<b>Art-Nr.: 756-5502/030-010</b> Sensor-/Aktorleitung; 3-polig; Länge 1 m	<a href="http://www.wago.com/756-5502/030-010">www.wago.com/756-5502/030-010</a>
	<b>Art-Nr.: 756-5502/030-020</b> Sensor-/Aktorleitung; 3-polig; Länge 2 m	<a href="http://www.wago.com/756-5502/030-020">www.wago.com/756-5502/030-020</a>
	<b>Art-Nr.: 756-5503/030-010</b> Sensor-/Aktorleitung; 3-polig; Länge 1 m	<a href="http://www.wago.com/756-5503/030-010">www.wago.com/756-5503/030-010</a>
	<b>Art-Nr.: 756-5503/030-020</b> Sensor-/Aktorleitung; 3-polig; Länge 2 m	<a href="http://www.wago.com/756-5503/030-020">www.wago.com/756-5503/030-020</a>
	<b>Art-Nr.: 756-5504/030-010</b> Sensor-/Aktorleitung; 3-polig; Länge 1 m	<a href="http://www.wago.com/756-5504/030-010">www.wago.com/756-5504/030-010</a>
	<b>Art-Nr.: 756-5504/030-020</b> Sensor-/Aktorleitung; 3-polig; Länge 2 m	<a href="http://www.wago.com/756-5504/030-020">www.wago.com/756-5504/030-020</a>
	<b>Art-Nr.: 756-9102/030-000</b> Zubehör; 3-polig	<a href="http://www.wago.com/756-9102/030-000">www.wago.com/756-9102/030-000</a>
	<b>Art-Nr.: 756-9105/030-000</b> Zubehör; 3-polig	<a href="http://www.wago.com/756-9105/030-000">www.wago.com/756-9105/030-000</a>

Änderungen vorbehalten. Bitte beachten Sie auch die weitere Produktdokumentation!

WAGO Kontakttechnik GmbH & Co. KG  
Hansastr. 27  
32423 Minden  
Telefon: +49571 887-0 | Fax: +49571 887-169  
E-Mail: [info.de@wago.com](mailto:info.de@wago.com) | Web: [www.wago.com](http://www.wago.com)









Haben Sie Fragen zu unseren Produkten?  
Wir stehen Ihnen telefonisch unter +49 (571) 887-44222 gern zur Verfügung.







## Datenblatt | Artikelnummer: 767-4803

[www.wago.com/767-4803](http://www.wago.com/767-4803)

	<b>Art-Nr.: 756-9203/040-000</b> Zubehör; 4-polig	<a href="http://www.wago.com/756-9203/040-000">www.wago.com/756-9203/040-000</a>
	<b>Art-Nr.: 756-9206/040-000</b> Zubehör; 4-polig	<a href="http://www.wago.com/756-9206/040-000">www.wago.com/756-9206/040-000</a>
	<b>Art-Nr.: 756-9213/040-000</b> Zubehör; 4-polig	<a href="http://www.wago.com/756-9213/040-000">www.wago.com/756-9213/040-000</a>
	<b>Art-Nr.: 756-9216/040-000</b> Zubehör; 4-polig	<a href="http://www.wago.com/756-9216/040-000">www.wago.com/756-9216/040-000</a>
	<b>Art-Nr.: 756-9404/060-000</b> Zubehör; 5-polig; M12-Bu gewinkelt	<a href="http://www.wago.com/756-9404/060-000">www.wago.com/756-9404/060-000</a>
	<b>Art-Nr.: 756-9411/060-000</b> Zubehör; 5-polig; M12-Stecker, axial	<a href="http://www.wago.com/756-9411/060-000">www.wago.com/756-9411/060-000</a>
	<b>Art-Nr.: 756-9412/060-000</b> Zubehör; 5-polig; M12-Bu axial	<a href="http://www.wago.com/756-9412/060-000">www.wago.com/756-9412/060-000</a>
	<b>Art-Nr.: 756-9413/060-000</b> Zubehör; 5-polig; M12 St gewinkelt	<a href="http://www.wago.com/756-9413/060-000">www.wago.com/756-9413/060-000</a>
	<b>Art-Nr.: 756-9414/060-000</b> Zubehör; 5-polig; M12-Bu gewinkelt	<a href="http://www.wago.com/756-9414/060-000">www.wago.com/756-9414/060-000</a>

### Beschriftungsmaterial

	<b>Art-Nr.: 210-110</b> Faserschreiber	<a href="http://www.wago.com/210-110">www.wago.com/210-110</a>
	<b>Art-Nr.: 757-901/000-050</b> Beschriftungsstreifen; auf Rolle; nicht dehnbar; unbedruckt; aufrastbar; weiß	<a href="http://www.wago.com/757-901/000-050">www.wago.com/757-901/000-050</a>
	<b>Art-Nr.: 767-101</b> Beschriftungsstreifen; 8 x M8; für Koppler/ I/O-Module	<a href="http://www.wago.com/767-101">www.wago.com/767-101</a>

### Werkzeug

	<b>Art-Nr.: 206-701</b> Drehmomentschlüssel M8 und M12; Montageset	<a href="http://www.wago.com/206-701">www.wago.com/206-701</a>
--	---	--

### Allgemeines Zubehör

Änderungen vorbehalten. Bitte beachten Sie auch die weitere Produktdokumentation!

WAGO Kontakttechnik GmbH & Co. KG  
Hansastr. 27  
32423 Minden  
Telefon: +49571 887-0 | Fax: +49571 887-169  
E-Mail: [info.de@wago.com](mailto:info.de@wago.com) | Web: [www.wago.com](http://www.wago.com)

Haben Sie Fragen zu unseren Produkten?  
Wir stehen Ihnen telefonisch unter +49 (571) 887-44222 gern zur Verfügung.



## Datenblatt | Artikelnummer: 767-4803

[www.wago.com/767-4803](http://www.wago.com/767-4803)

	<b>Art-Nr.: 756-8101</b> M8-Schutzkappe; für nichtbelegte Anschlussbuchsen; -	<a href="http://www.wago.com/756-8101">www.wago.com/756-8101</a>
	<b>Art-Nr.: 756-8102</b> M12-Schutzkappe; für nichtbelegte Anschlussbuchsen; -	<a href="http://www.wago.com/756-8102">www.wago.com/756-8102</a>
	<b>Art-Nr.: 756-8103</b> M12-Schutzkappe; für nichtbelegte Anschlussstecker; -	<a href="http://www.wago.com/756-8103">www.wago.com/756-8103</a>
	<b>Art-Nr.: 756-8301</b> Sicherungsclip; M8	<a href="http://www.wago.com/756-8301">www.wago.com/756-8301</a>
	<b>Art-Nr.: 756-8302</b> Sicherungsclip; M12	<a href="http://www.wago.com/756-8302">www.wago.com/756-8302</a>
	<b>Art-Nr.: 767-111</b> Distanzstück; -	<a href="http://www.wago.com/767-111">www.wago.com/767-111</a>
	<b>Art-Nr.: 767-122</b> Tragschienenadapter; für I/O-Modul und Power-Verteiler	<a href="http://www.wago.com/767-122">www.wago.com/767-122</a>
	<b>Art-Nr.: 767-124</b> Profiladapter; für I/O-Modul und Power-Verteiler	<a href="http://www.wago.com/767-124">www.wago.com/767-124</a>

## Downloads

### Dokumentation

#### Handbuch

Systembeschreibung	V 1.0.1	pdf 2,1 MB	Download
Digitalausgangsmodul 24 V DC / 2,0 A 8 Ausgänge (8 x M8)	V 3.1.0	pdf 4,1 MB	Download

#### Beipackzettel

WAGO-SPEEDWAY 767 Gebrauchs- und Montageanleitung	V 1.0.0	pdf 2,3 MB	Download
--	---------	---------------	----------

#### Weitere Informationen

Entsorgung; Elektro- und Elektronikgeräte, Verpackung	V 1.0.0	pdf 269,1 kB	Download
---	---------	-----------------	----------

#### Systembeschreibung

I/O-SYSTEM – SPEEDWAY, Allgemeine Produktinformationen		pdf 962,8 kB	Download
--	--	-----------------	----------

Änderungen vorbehalten. Bitte beachten Sie auch die weitere Produktdokumentation!

WAGO Kontakttechnik GmbH & Co. KG  
Hansastr. 27  
32423 Minden  
Telefon: +49571 887-0 | Fax: +49571 887-169  
E-Mail: [info.de@wago.com](mailto:info.de@wago.com) | Web: [www.wago.com](http://www.wago.com)

Haben Sie Fragen zu unseren Produkten?  
Wir stehen Ihnen telefonisch unter +49 (571) 887-44222 gern zur Verfügung.



## Datenblatt | Artikelnummer: 767-4803

[www.wago.com/767-4803](http://www.wago.com/767-4803)

### CAD/CAE-Daten

#### CAD Daten

2D/3D Modelle 767-4803	URL	Download
------------------------	-----	----------

#### CAE Daten

EPLAN Data Portal 767-4803	URL	Download
----------------------------	-----	----------

WSCAD Universe 767-4803	URL	Download
-------------------------	-----	----------

### Gerätedateien

#### Gerätetreiber

WAGO SPEEDWAY DTM / Serie 767	3.4.0.2 11.09.2013	exe 22,8 MB	Download
-------------------------------	-----------------------	----------------	----------

WAGO USB Service Kabel Treiber / Serie 767	1.3.3.48 30.03.2012	zip 3,8 MB	Download
--	------------------------	---------------	----------

WAGO Service-Interface DTM / Serie 767 und 857 (zur Kommunikation mit der Serie 857 + 767)	3.2.2.26 21.06.2013	exe 1,5 MB	Download
---	------------------------	---------------	----------

WAGO TCP Service Interface DTM	1.1.4.8 21.06.2013	exe 25,0 MB	Download
--------------------------------	-----------------------	----------------	----------

### Handhabungshinweise

### Produktfamilie

#### I/O-System – Serie 767

Messen, Steuern, Regeln und Überwachen bei zweistelligen Minusgraden, dauerhaften Vibrationen und harten Stößen, umgeben von Schmutz, Staub und Wasser: Das IP67-I/O-System SPEEDWAY 767 ist mit Feldbuskopplern und I/O-Modulen optimal auf die robuste, schaltschranklose Automation abgestimmt.

[Alle Produkte der Familie anzeigen](#)

Änderungen vorbehalten. Bitte beachten Sie auch die weitere Produktdokumentation!

WAGO Kontakttechnik GmbH & Co. KG  
Hansastr. 27  
32423 Minden  
Telefon: +49571 887-0 | Fax: +49571 887-169  
E-Mail: [info.de@wago.com](mailto:info.de@wago.com) | Web: [www.wago.com](http://www.wago.com)

Haben Sie Fragen zu unseren Produkten?  
Wir stehen Ihnen telefonisch unter +49 (571) 887-44222 gern zur Verfügung.