



Datenblatt | Artikelnummer: 767-5801

8-Kanal-Digitalein-/ausgang; DC 24 V; 0,5 A; 8 x M8; -

www.wago.com/767-5801



RoHS
Compliant

BOMcheck.net

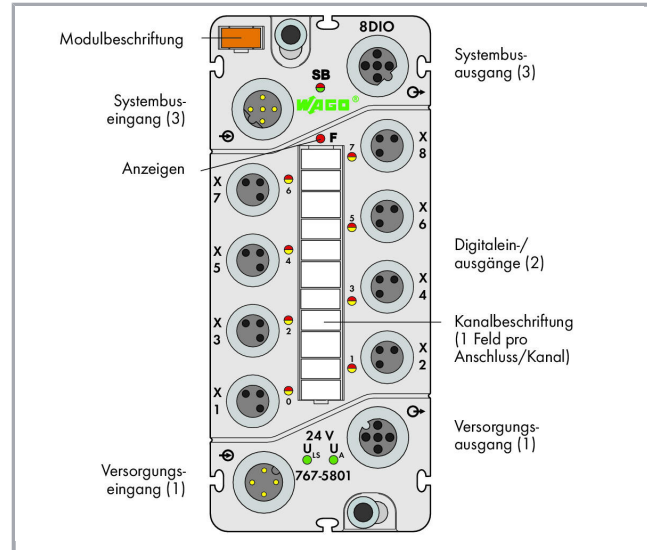

Änderungen vorbehalten. Bitte beachten Sie auch die weitere Produktdokumentation!

WAGO Contact SA
Case Postale 168 | Route de l'Industrie 19
1564 Domdidier
Telefon: +41 26 676 75 00
E-Mail: info.ch@wago.com | Web: www.wago.com/ch-de

Haben Sie Fragen zu unseren Produkten?
Wir stehen Ihnen telefonisch unter 08 40 200 750 gern zur Verfügung.



Datenblatt | Artikelnummer: 767-5801

www.wago.com/767-5801

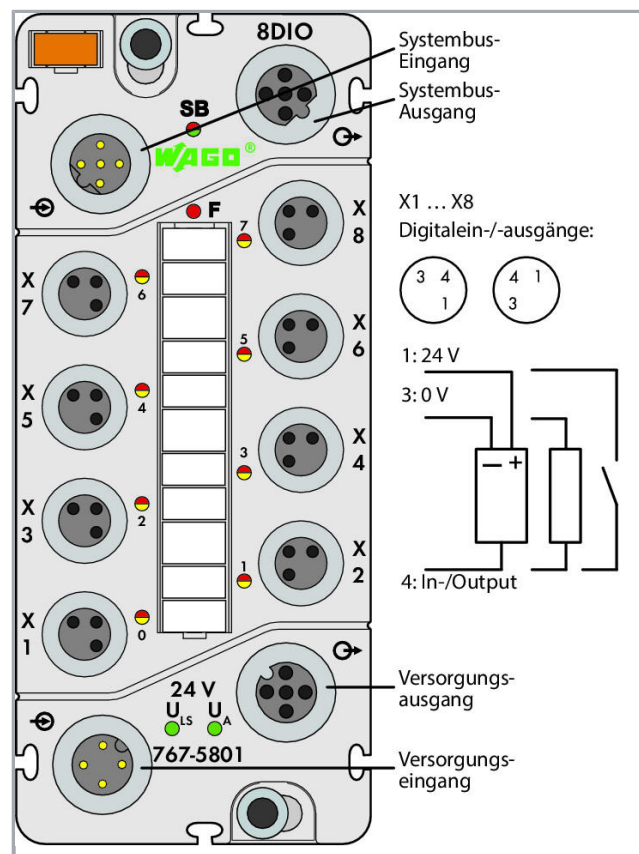
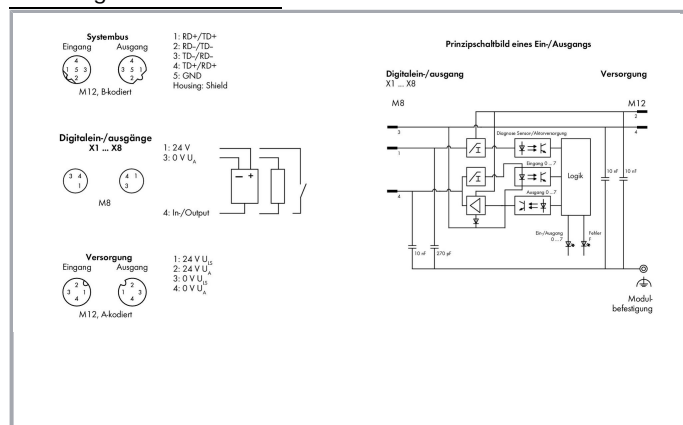

Artikelbeschreibung

Kurzbeschreibung:

Digitalein-/ausgangsmodul zur Erfassung binärer Signale von Schaltern, Sensoren, und Näherungsinitiatoren (BEROs) und Ansteuerung von Aktoren (z.B. Magnetventile, Gleichstromschütze, Anzeigen).

* gilt nicht für 767-5801/000-800

Merkmale:

- 8 digitale Ein-/Ausgänge DC 24 V / 0,5 A
- Ein-/Ausgang kanalweise parametrierbar
- Diagnosefähig (kanalweise/modulweise)
- Parametrierbar (Betriebsart inkl. Zähler, Filter, Invertierung, Ersatzwertstrategie, Ersatzwert, Handbetrieb, Online-Simulation und Diagnose)

Lieferumfang inkl.:

- Modulbeschriftungsschild WMB, orange (1 Stk.)
- Beschriftungsstreifen (1 Stk.)
- M8-Schutzkappen (2 Stk.)

Änderungen vorbehalten. Bitte beachten Sie auch die weitere Produktdokumentation!

WAGO Contact SA
Case Postale 168 | Route de l'Industrie 19
1564 Domdidier
Telefon: +41 26 676 75 00
E-Mail: info.ch@wago.com | Web: www.wago.com/ch-de

Haben Sie Fragen zu unseren Produkten?
Wir stehen Ihnen telefonisch unter 08 40 200 750 gern zur Verfügung.

**Datenblatt | Artikelnummer: 767-5801**www.wago.com/767-5801**Daten****Technische Daten**

Anzahl der digitalen Eingänge	8
Anzahl der digitalen Ausgänge	8
Anzahl der digitalen Ein-/Ausgänge konfigurierbar	8
Anzahl der Zähler	2
Anzahl der Kanäle insgesamt (Modul)	8
Signalart	Spannung
Signalart Spannung	DC 24 V
Zählertyp	Ereignis-/Torzeitzähler, Impulsdauer
Zähl-/Schaltfrequenz	0 Hz ... 1 kHz
Sensoranschluss	8 x (2 Leiter, 3 Leiter)
Aktoranschluss	8 x (2 Leiter, 3 Leiter)
Eingangsscharakteristik	positivschaltend
Eingangskennlinie	Typ 2, gemäß IEC 61131-2
Eingangsfiler (digital)	0.1 ms 0.5 ms 3 ms 15 ms 20 ms
Eingangsfiler	Hardware: $\leq 110 \mu\text{s}$; Software: parametrierbar
Eingangsstrom je Kanal bei Signal (0) max.	2.7 mA
Eingangsstrom je Kanal bei Signal (1) typ.	7 mA
Eingangsstrom je Kanal bei Signal (1) min.	6.8 mA
Eingangsstrom je Kanal bei Signal (1) max.	7.1 mA
Ausgangscharakteristik	positivschaltend
Ausgangsstrom je Kanal	0.5 A
Ausgangsstrom (Modul)	4 A
Ausgangstrom	kurzschluss-/überlastfest
Leckstrom im ausgeschalteten Zustand	5 μA
Schaltfrequenz max.	500 Hz; Induktive Last
Schaltfrequenz max. (2)	20 Hz; Ohmsche Last
Schaltfrequenz max. (3)	500 Hz; Lampenlast
Lastart	ohmsch, induktiv, Lampenlast
Spannungsbereich für Signal (0)	DC -3 ... +5 V
Spannungsbereich für Signal (1)	DC 11 ... 30 V
Lastart der Schaltfrequenz	Induktive Last

Änderungen vorbehalten. Bitte beachten Sie auch die weitere Produktdokumentation!

WAGO Contact SA
Case Postale 168 | Route de l'Industrie 19
1564 Domdidier
Telefon: +41 26 676 75 00
E-Mail: info.ch@wago.com | Web: www.wago.com/ch-de

Haben Sie Fragen zu unseren Produkten?
Wir stehen Ihnen telefonisch unter 08 40 200 750 gern zur Verfügung.

**Datenblatt | Artikelnummer: 767-5801**www.wago.com/767-5801

Prozessdatenbreite	abhängig von der Betriebsart
Parametrierbare Funktionen	Diagnose-I/O (modulweise): Kurzschluss/Überlast der Sensor-/Aktorversorgung; Unterspannung ($U_{LS} + U_A$) Diagnose-I/O (kanalweise): Übertemperatur Online-Simulation (modulweise): Diagnose Online-Simulation (kanalweise): Sperrern/Freigeben; Simulationswert: 0/1; Diagnose Betriebsart (modulweise): DO-Modul/DI-Modul/DIO-Modul/DIO-Modul + 1 Zähler/DIO-Modul + 2 Zähler Eingangsfiler (kanalweise): 0,1/ 0,5/ 3 /15 /20 ms/ Filter "Aus" Invertierung (kanalweise): Ein/Aus Ersatzwert (kanalweise): 0/1 Ersatzwertstrategie (kanalweise): Ersatzwert schalten/letzten Wert halten Handbetrieb (kanalweise): Ein/Aus Handbetriebswert (kanalweise): 0/1
Schutzfunktion	Verpolungsschutz für $U_{LS} + U_A$; Kurzschlusschutz der Sensor-/Aktorversorgung
Ausgangswiderstand	0.4 Ω
Versorgungsspannung System)
Versorgungsspannung System und Sensor	DC 24 V(-25 ... +30 %); Logik und Sensorik (U_{LS})
Stromaufnahme System und Sensor	45 mA
Stromaufnahme System und Sensor Hinweis	nur Logikanteil
Versorgungsspannung Feld	DC 24 V (-25 ... +30 %); Aktorik (U_A)
Stromaufnahme Feldversorgung (Modul ohne externe Last)	75 mA
Potentialtrennung	500 V Versorgung/Systembus
Anzeigeelemente	LED (F) rot: Fehlerstatus; LED (SB) grün/rot/orange: Status Systembus; LED (U_{LS} , U_A) grün: Status Versorgung; LED (0 ... 7) gelb /rot: Status/Diagnose DI/DO 1 ... DI/DO 8; Anzeigen nichtspeichernd
Stromtragfähigkeit der Versorgungsanschlüsse	8 A

Anschlussdaten

Anschlussstechnik: Ein-/Ausgänge	8 x Buchse M8; 3-polig
Anschlussstechnik: Feldversorgung	1 x Stecker M12, 4-polig, A-kodiert; 1 x Buchse M12, 4-polig, A-kodiert
Anschlussstechnik: Systemversorgung	1 x Buchse M12; 4-polig; A-kodiert; 1 x Stecker M12, 4-polig, A-kodiert
Anschlussstechnik: Systembus	1 x Buchse M12, 5-polig, B-kodiert, geschirmt; 1 x Stecker M12, 5-polig, B-kodiert, geschirmt
Anschlussanforderung zulässige Leitungslänge	30 m

Änderungen vorbehalten. Bitte beachten Sie auch die weitere Produktdokumentation!

WAGO Contact SA
Case Postale 168 | Route de l'Industrie 19
1564 Domdidier
Telefon: +41 26 676 75 00
E-Mail: info.ch@wago.com | Web: www.wago.com/ch-de

Haben Sie Fragen zu unseren Produkten?
Wir stehen Ihnen telefonisch unter 08 40 200 750 gern zur Verfügung.

**Datenblatt | Artikelnummer: 767-5801**www.wago.com/767-5801

Anschlussanforderung zulässiger Leitungstyp

Digitalein-/ausgänge: ungeschirmt

Geometrische Daten

Breite	50 mm / 1.969 inch
Höhe	35,7 mm / 1.406 inch
Tiefe	117 mm / 4.606 inch

Werkstoffdaten

Gehäusewerkstoff	Polyamid (PA), Makrolon (Adressschalterdeckel), Brennbarkeit nach UL94-V0, halogen-, silikonfrei
Gewicht	251 g
Konformitätskennzeichnung	CE
Verguss	Polyurethan (PUR), halogen-, silikonfrei

Umgebungsbedingungen

Umgebungstemperatur (Betrieb)	-25 ... 60 °C
Umgebungstemperatur (Lagerung)	-40 ... 85 °C
Schutzart	IP67
Schutzklasse	III
Betriebshöhe	-1000 ... 2000 m; Luftdruck 1080 ... 795 hPa
Relative Feuchte (ohne Betauung)	95 %
Vibrationsfestigkeit	5g gemäß IEC 60068-2-6
Schockfestigkeit	kurzzeitig: 50g/11 ms/Halbsinus gemäß IEC 60068-2-27; dauerhaft: 30g/6 ms/Halbsinus gemäß IEC 60068-2-29
EMV-Störfestigkeit	gemäß EN 61000-6-2
EMV-Störaussendung	gemäß EN 61000-6-4
Zulässige Schadstoffkonzentration H ₂ S bei einer relativen Feuchte 75 %	0.1 ppm
Zulässige Schadstoffkonzentration SO ₂ bei einer relativen Feuchte 75 %	0.5 ppm

Kaufmännische Daten

Produktgruppe	15 (I/O-System)
eCl@ss 10.0	27-24-26-04
eCl@ss 9.0	27-24-26-04
ETIM 6.0	EC001599
Verpackungsart	Karton

Änderungen vorbehalten. Bitte beachten Sie auch die weitere Produktdokumentation!

WAGO Contact SA
Case Postale 168 | Route de l'Industrie 19
1564 Domdidier
Telefon: +41 26 676 75 00
E-Mail: info.ch@wago.com | Web: www.wago.com/ch-de

Haben Sie Fragen zu unseren Produkten?
Wir stehen Ihnen telefonisch unter 08 40 200 750 gern zur Verfügung.

Dieser Artikel ist abgekündigt und ab dem 30.09.2018 nicht mehr verfügbar.



Datenblatt | Artikelnummer: 767-5801

www.wago.com/767-5801

Ursprungsland	DE
GTIN	4050821052913
Zolltarifnummer	85389091890

Zulassungen / Zertifikate



UL-Zulassungen

Logo	Zulassung	Norm	Zertifikatsname
	UL UL International Germany GmbH (ORDINARY LOCATIONS)	UL 508	E175199 Sec.5

Systemgegenstück

Passende Produkte

Beschriftungsmaterial

	Art-Nr.: 210-110 Faserschreiber	www.wago.com/210-110
	Art-Nr.: 757-901/000-050 Beschriftungsstreifen; auf Rolle; nicht dehnbar; unbedruckt; aufrastbar; weiß	www.wago.com/757-901/000-050
	Art-Nr.: 767-101 Beschriftungsstreifen; 8 x M8; für Koppler/ I/O-Module	www.wago.com/767-101

Leitungen und Steckverbinder

	Art-Nr.: 756-1300/000-1000 Systembusleitung; 5-polig; Länge 100 m; gelb	www.wago.com/756-1300/000-1000
	Art-Nr.: 756-1300/000-250 Systembusleitung; 5-polig; Länge 25 m; gelb	www.wago.com/756-1300/000-250
	Art-Nr.: 756-1300/000-500 Systembusleitung; 5-polig; Länge 50 m; gelb	www.wago.com/756-1300/000-500

Änderungen vorbehalten. Bitte beachten Sie auch die weitere Produktdokumentation!













WAGO Contact SA
Case Postale 168 | Route de l'Industrie 19
1564 Domdidier
Telefon: +41 26 676 75 00
E-Mail: info.ch@wago.com | Web: www.wago.com/ch-de

Haben Sie Fragen zu unseren Produkten?
Wir stehen Ihnen telefonisch unter 08 40 200 750 gern zur Verfügung.



Datenblatt | Artikelnummer: 767-5801

www.wago.com/767-5801

	Art-Nr.: 756-1301/060-020 Systembusleitung; 5-polig; Länge 2 m	www.wago.com/756-1301/060-020
	Art-Nr.: 756-1301/060-050 Systembusleitung; 5-polig; Länge 5 m	www.wago.com/756-1301/060-050
	Art-Nr.: 756-1301/060-100 Systembusleitung; 5-polig; Länge 10 m	www.wago.com/756-1301/060-100
	Art-Nr.: 756-1301/060-200 Systembusleitung; 5-polig; Länge 20 m	www.wago.com/756-1301/060-200
	Art-Nr.: 756-1302/060-020 Systembusleitung; 5-polig; Länge 2 m	www.wago.com/756-1302/060-020
	Art-Nr.: 756-1302/060-050 Systembusleitung; 5-polig; Länge 5 m	www.wago.com/756-1302/060-050
	Art-Nr.: 756-1302/060-100 Systembusleitung; 5-polig; Länge 10 m	www.wago.com/756-1302/060-100
	Art-Nr.: 756-1302/060-200 Systembusleitung; 5-polig; Länge 20 m	www.wago.com/756-1302/060-200
	Art-Nr.: 756-1303/060-020 Systembusleitung; 5-polig; Länge 2 m	www.wago.com/756-1303/060-020
	Art-Nr.: 756-1303/060-050 Systembusleitung; 5-polig; Länge 5 m	www.wago.com/756-1303/060-050
	Art-Nr.: 756-1303/060-100 Systembusleitung; 5-polig; Länge 10 m	www.wago.com/756-1303/060-100
	Art-Nr.: 756-1303/060-200 Systembusleitung; 5-polig; Länge 20 m	www.wago.com/756-1303/060-200
	Art-Nr.: 756-1304/060-020 Systembusleitung; 5-polig; Länge 2 m	www.wago.com/756-1304/060-020

Änderungen vorbehalten. Bitte beachten Sie auch die weitere Produktdokumentation!













WAGO Contact SA
Case Postale 168 | Route de l'Industrie 19
1564 Domdidier
Telefon: +41 26 676 75 00
E-Mail: info.ch@wago.com | Web: www.wago.com/ch-de

Haben Sie Fragen zu unseren Produkten?
Wir stehen Ihnen telefonisch unter 08 40 200 750 gern zur Verfügung.



Datenblatt | Artikelnummer: 767-5801

www.wago.com/767-5801

	Art-Nr.: 756-1304/060-050 Systembusleitung; 5-polig; Länge 5 m	www.wago.com/756-1304/060-050
	Art-Nr.: 756-1304/060-100 Systembusleitung; 5-polig; Länge 10 m	www.wago.com/756-1304/060-100
	Art-Nr.: 756-1304/060-200 Systembusleitung; 5-polig; Länge 20 m	www.wago.com/756-1304/060-200
	Art-Nr.: 756-1305/060-002 Systembusleitung; 5-polig; Länge 0,2 m	www.wago.com/756-1305/060-002
	Art-Nr.: 756-1305/060-003 Systembusleitung; 5-polig; Länge 0,3 m	www.wago.com/756-1305/060-003
	Art-Nr.: 756-1305/060-005 Systembusleitung; 5-polig; Länge 0,5 m	www.wago.com/756-1305/060-005
	Art-Nr.: 756-1305/060-010 Systembusleitung; 5-polig; Länge 1 m	www.wago.com/756-1305/060-010
	Art-Nr.: 756-1305/060-020 Systembusleitung; 5-polig; Länge 2 m	www.wago.com/756-1305/060-020
	Art-Nr.: 756-1305/060-030 Systembusleitung; 5-polig; Länge 3 m	www.wago.com/756-1305/060-030
	Art-Nr.: 756-1305/060-050 Systembusleitung; 5-polig; Länge 5 m	www.wago.com/756-1305/060-050
	Art-Nr.: 756-1305/060-070 Systembusleitung; 5-polig; Länge 7 m	www.wago.com/756-1305/060-070
	Art-Nr.: 756-1305/060-100 Systembusleitung; 5-polig; Länge 10 m	www.wago.com/756-1305/060-100
	Art-Nr.: 756-1305/060-200 Systembusleitung; 5-polig; Länge 20 m	www.wago.com/756-1305/060-200

Änderungen vorbehalten. Bitte beachten Sie auch die weitere Produktdokumentation!

WAGO Contact SA
Case Postale 168 | Route de l'Industrie 19
1564 Domdidier
Telefon: +41 26 676 75 00
E-Mail: info.ch@wago.com | Web: www.wago.com/ch-de

Haben Sie Fragen zu unseren Produkten?
Wir stehen Ihnen telefonisch unter 08 40 200 750 gern zur Verfügung.



Datenblatt | Artikelnummer: 767-5801

www.wago.com/767-5801

	Art-Nr.: 756-1305/060-500 Systembusleitung; 5-polig; Länge 50 m	www.wago.com/756-1305/060-500
	Art-Nr.: 756-1306/060-002 Systembusleitung; 5-polig; Länge 0,2 m	www.wago.com/756-1306/060-002
	Art-Nr.: 756-1306/060-003 Systembusleitung; 5-polig; Länge 0,3 m	www.wago.com/756-1306/060-003
	Art-Nr.: 756-1306/060-005 Systembusleitung; 5-polig; Länge 0,5 m	www.wago.com/756-1306/060-005
	Art-Nr.: 756-1306/060-010 Systembusleitung; 5-polig; Länge 1 m	www.wago.com/756-1306/060-010
	Art-Nr.: 756-1306/060-020 Systembusleitung; 5-polig; Länge 2 m	www.wago.com/756-1306/060-020
	Art-Nr.: 756-1306/060-030 Systembusleitung; 5-polig; Länge 3 m	www.wago.com/756-1306/060-030
	Art-Nr.: 756-1306/060-050 Systembusleitung; 5-polig; Länge 5 m	www.wago.com/756-1306/060-050
	Art-Nr.: 756-1306/060-070 Systembusleitung; 5-polig; Länge 7 m	www.wago.com/756-1306/060-070
	Art-Nr.: 756-1306/060-100 Systembusleitung; 5-polig; Länge 10 m	www.wago.com/756-1306/060-100
	Art-Nr.: 756-1306/060-200 Systembusleitung; 5-polig; Länge 20 m	www.wago.com/756-1306/060-200
	Art-Nr.: 756-1306/060-500 Systembusleitung; 5-polig; Länge 50 m	www.wago.com/756-1306/060-500
	Art-Nr.: 756-1500/000-1000 Systembusleitung Schleppkette; 5-polig; Länge 100 m	www.wago.com/756-1500/000-1000

Änderungen vorbehalten. Bitte beachten Sie auch die weitere Produktdokumentation!













WAGO Contact SA
Case Postale 168 | Route de l'Industrie 19
1564 Domdidier
Telefon: +41 26 676 75 00
E-Mail: info.ch@wago.com | Web: www.wago.com/ch-de

Haben Sie Fragen zu unseren Produkten?
Wir stehen Ihnen telefonisch unter 08 40 200 750 gern zur Verfügung.



Datenblatt | Artikelnummer: 767-5801

www.wago.com/767-5801

	Art-Nr.: 756-1500/000-250 Systembusleitung Schleppkette; 5-polig; Länge 25 m	www.wago.com/756-1500/000-250
	Art-Nr.: 756-1500/000-500 Systembusleitung Schleppkette; 5-polig; Länge 50 m	www.wago.com/756-1500/000-500
	Art-Nr.: 756-1501/060-020 Systembusleitung Schleppkette; 5-polig; Länge 2 m	www.wago.com/756-1501/060-020
	Art-Nr.: 756-1501/060-050 Systembusleitung Schleppkette; 5-polig; Länge 5 m	www.wago.com/756-1501/060-050
	Art-Nr.: 756-1501/060-100 Systembusleitung Schleppkette; 5-polig; Länge 10 m	www.wago.com/756-1501/060-100
	Art-Nr.: 756-1501/060-200 Systembusleitung Schleppkette; 5-polig; Länge 20 m	www.wago.com/756-1501/060-200
	Art-Nr.: 756-1502/060-020 Systembusleitung Schleppkette; 5-polig; Länge 2 m	www.wago.com/756-1502/060-020
	Art-Nr.: 756-1502/060-050 Systembusleitung Schleppkette; 5-polig; Länge 5 m	www.wago.com/756-1502/060-050
	Art-Nr.: 756-1502/060-100 Systembusleitung Schleppkette; 5-polig; Länge 10 m	www.wago.com/756-1502/060-100
	Art-Nr.: 756-1502/060-200 Systembusleitung Schleppkette; 5-polig; Länge 20 m	www.wago.com/756-1502/060-200
	Art-Nr.: 756-1503/060-020 Systembusleitung Schleppkette; 5-polig; Länge 2 m	www.wago.com/756-1503/060-020
	Art-Nr.: 756-1503/060-050 Systembusleitung Schleppkette; 5-polig; Länge 5 m	www.wago.com/756-1503/060-050
	Art-Nr.: 756-1503/060-100 Systembusleitung Schleppkette; 5-polig; Länge 10 m	www.wago.com/756-1503/060-100

Änderungen vorbehalten. Bitte beachten Sie auch die weitere Produktdokumentation!













WAGO Contact SA
Case Postale 168 | Route de l'Industrie 19
1564 Domdidier
Telefon: +41 26 676 75 00
E-Mail: info.ch@wago.com | Web: www.wago.com/ch-de

Haben Sie Fragen zu unseren Produkten?
Wir stehen Ihnen telefonisch unter 08 40 200 750 gern zur Verfügung.



Datenblatt | Artikelnummer: 767-5801

www.wago.com/767-5801

	Art-Nr.: 756-1503/060-200 Systembusleitung Schleppkette; 5-polig; Länge 20 m	www.wago.com/756-1503/060-200
	Art-Nr.: 756-1504/060-020 Systembusleitung Schleppkette; 5-polig; Länge 2 m	www.wago.com/756-1504/060-020
	Art-Nr.: 756-1504/060-050 Systembusleitung Schleppkette; 5-polig; Länge 5 m	www.wago.com/756-1504/060-050
	Art-Nr.: 756-1504/060-100 Systembusleitung Schleppkette; 5-polig; Länge 10 m	www.wago.com/756-1504/060-100
	Art-Nr.: 756-1504/060-200 Systembusleitung Schleppkette; 5-polig; Länge 20 m	www.wago.com/756-1504/060-200
	Art-Nr.: 756-1505/060-002 Systembusleitung Schleppkette; 5-polig; Länge 0,2 m	www.wago.com/756-1505/060-002
	Art-Nr.: 756-1505/060-003 Systembusleitung Schleppkette; 5-polig; Länge 0,3 m	www.wago.com/756-1505/060-003
	Art-Nr.: 756-1505/060-005 Systembusleitung Schleppkette; 5-polig; Länge 0,5 m	www.wago.com/756-1505/060-005
	Art-Nr.: 756-1505/060-010 Systembusleitung Schleppkette; 5-polig; Länge 1 m	www.wago.com/756-1505/060-010
	Art-Nr.: 756-1505/060-020 Systembusleitung Schleppkette; 5-polig; Länge 2 m	www.wago.com/756-1505/060-020
	Art-Nr.: 756-1505/060-050 Systembusleitung Schleppkette; 5-polig; Länge 5 m	www.wago.com/756-1505/060-050
	Art-Nr.: 756-1505/060-100 Systembusleitung Schleppkette; 5-polig; Länge 10 m	www.wago.com/756-1505/060-100
	Art-Nr.: 756-1505/060-200 Systembusleitung Schleppkette; 5-polig; Länge 20 m	www.wago.com/756-1505/060-200

Änderungen vorbehalten. Bitte beachten Sie auch die weitere Produktdokumentation!













WAGO Contact SA
Case Postale 168 | Route de l'Industrie 19
1564 Domdidier
Telefon: +41 26 676 75 00
E-Mail: info.ch@wago.com | Web: www.wago.com/ch-de

Haben Sie Fragen zu unseren Produkten?
Wir stehen Ihnen telefonisch unter 08 40 200 750 gern zur Verfügung.



Datenblatt | Artikelnummer: 767-5801

www.wago.com/767-5801

	Art-Nr.: 756-1505/060-500 Systembusleitung Schleppkette; 5-polig; Länge 50 m	www.wago.com/756-1505/060-500
	Art-Nr.: 756-1506/060-002 Systembusleitung Schleppkette; 5-polig; Länge 0,2 m	www.wago.com/756-1506/060-002
	Art-Nr.: 756-1506/060-003 Systembusleitung Schleppkette; 5-polig; Länge 0,3 m	www.wago.com/756-1506/060-003
	Art-Nr.: 756-1506/060-005 Systembusleitung Schleppkette; 5-polig; Länge 0,5 m	www.wago.com/756-1506/060-005
	Art-Nr.: 756-1506/060-010 Systembusleitung Schleppkette; 5-polig; Länge 1 m	www.wago.com/756-1506/060-010
	Art-Nr.: 756-1506/060-020 Systembusleitung Schleppkette; 5-polig; Länge 2 m	www.wago.com/756-1506/060-020
	Art-Nr.: 756-1506/060-050 Systembusleitung Schleppkette; 5-polig; Länge 5 m	www.wago.com/756-1506/060-050
	Art-Nr.: 756-1506/060-100 Systembusleitung Schleppkette; 5-polig; Länge 10 m	www.wago.com/756-1506/060-100
	Art-Nr.: 756-1506/060-200 Systembusleitung Schleppkette; 5-polig; Länge 20 m	www.wago.com/756-1506/060-200
	Art-Nr.: 756-1506/060-500 Systembusleitung Schleppkette; 5-polig; Länge 50 m	www.wago.com/756-1506/060-500
	Art-Nr.: 756-3100/000-1000 Versorgungsleitung; 4-polig; Länge 100 m	www.wago.com/756-3100/000-1000
	Art-Nr.: 756-3100/000-250 Versorgungsleitung; 4-polig; Länge 25 m	www.wago.com/756-3100/000-250
	Art-Nr.: 756-3100/000-500 Versorgungsleitung; 4-polig; Länge 50 m	www.wago.com/756-3100/000-500

Änderungen vorbehalten. Bitte beachten Sie auch die weitere Produktdokumentation!













WAGO Contact SA
Case Postale 168 | Route de l'Industrie 19
1564 Domdidier
Telefon: +41 26 676 75 00
E-Mail: info.ch@wago.com | Web: www.wago.com/ch-de

Haben Sie Fragen zu unseren Produkten?
Wir stehen Ihnen telefonisch unter 08 40 200 750 gern zur Verfügung.



Datenblatt | Artikelnummer: 767-5801

www.wago.com/767-5801

	Art-Nr.: 756-3101/040-020 Versorgungsleitung; 4-polig; Länge 2 m	www.wago.com/756-3101/040-020
	Art-Nr.: 756-3101/040-050 Versorgungsleitung; 4-polig; Länge 5 m	www.wago.com/756-3101/040-050
	Art-Nr.: 756-3101/040-100 Versorgungsleitung; 4-polig; Länge 10 m	www.wago.com/756-3101/040-100
	Art-Nr.: 756-3101/040-200 Versorgungsleitung; 4-polig; Länge 20 m	www.wago.com/756-3101/040-200
	Art-Nr.: 756-3102/040-020 Versorgungsleitung; 4-polig; Länge 2 m	www.wago.com/756-3102/040-020
	Art-Nr.: 756-3102/040-050 Versorgungsleitung; 4-polig; Länge 5 m	www.wago.com/756-3102/040-050
	Art-Nr.: 756-3102/040-100 Versorgungsleitung; 4-polig; Länge 10 m	www.wago.com/756-3102/040-100
	Art-Nr.: 756-3102/040-200 Versorgungsleitung; 4-polig; Länge 20 m	www.wago.com/756-3102/040-200
	Art-Nr.: 756-3103/040-020 Versorgungsleitung; 4-polig; Länge 2 m	www.wago.com/756-3103/040-020
	Art-Nr.: 756-3103/040-050 Versorgungskabel, axial; 5 m; einseitig konfektioniert; A-kodiert; M12-Stecker axial; offenes Ende; grau	www.wago.com/756-3103/040-050
	Art-Nr.: 756-3103/040-100 Versorgungsleitung; 4-polig; Länge 10 m	www.wago.com/756-3103/040-100
	Art-Nr.: 756-3103/040-200 Versorgungsleitung; 4-polig; Länge 20 m	www.wago.com/756-3103/040-200
	Art-Nr.: 756-3104/040-020 Versorgungsleitung; 4-polig; Länge 2 m	www.wago.com/756-3104/040-020

Änderungen vorbehalten. Bitte beachten Sie auch die weitere Produktdokumentation!













WAGO Contact SA
Case Postale 168 | Route de l'Industrie 19
1564 Domdidier
Telefon: +41 26 676 75 00
E-Mail: info.ch@wago.com | Web: www.wago.com/ch-de

Haben Sie Fragen zu unseren Produkten?
Wir stehen Ihnen telefonisch unter 08 40 200 750 gern zur Verfügung.



Datenblatt | Artikelnummer: 767-5801

www.wago.com/767-5801

	Art-Nr.: 756-3104/040-050 Versorgungsleitung; 4-polig; Länge 5 m	www.wago.com/756-3104/040-050
	Art-Nr.: 756-3104/040-100 Versorgungsleitung; 4-polig; Länge 10 m	www.wago.com/756-3104/040-100
	Art-Nr.: 756-3104/040-200 Versorgungsleitung; 4-polig; Länge 20 m	www.wago.com/756-3104/040-200
	Art-Nr.: 756-3105/040-002 Versorgungsleitung; 4-polig; Länge 0,2 m	www.wago.com/756-3105/040-002
	Art-Nr.: 756-3105/040-003 Versorgungsleitung; 4-polig; Länge 0,3 m	www.wago.com/756-3105/040-003
	Art-Nr.: 756-3105/040-005 Versorgungsleitung; 4-polig; Länge 0,5 m	www.wago.com/756-3105/040-005
	Art-Nr.: 756-3105/040-010 Versorgungsleitung; 4-polig; Länge 1 m	www.wago.com/756-3105/040-010
	Art-Nr.: 756-3105/040-020 Versorgungsleitung; 4-polig; Länge 2 m	www.wago.com/756-3105/040-020
	Art-Nr.: 756-3105/040-030 Versorgungsleitung; 4-polig; Länge 3 m	www.wago.com/756-3105/040-030
	Art-Nr.: 756-3105/040-050 Versorgungsleitung; 4-polig; Länge 5 m	www.wago.com/756-3105/040-050
	Art-Nr.: 756-3105/040-070 Versorgungsleitung; 4-polig; Länge 7 m	www.wago.com/756-3105/040-070
	Art-Nr.: 756-3105/040-100 Versorgungsleitung; 4-polig; Länge 10 m	www.wago.com/756-3105/040-100
	Art-Nr.: 756-3105/040-200 Versorgungsleitung; 4-polig; Länge 20 m	www.wago.com/756-3105/040-200

Änderungen vorbehalten. Bitte beachten Sie auch die weitere Produktdokumentation!



Datenblatt | Artikelnummer: 767-5801

www.wago.com/767-5801

Art-Nr.: 756-3106/040-002

Versorgungsleitung; 4-polig; Länge 0,2 m

www.wago.com/756-3106/040-002



Art-Nr.: 756-3106/040-003

Versorgungsleitung; 4-polig; Länge 0,3 m

www.wago.com/756-3106/040-003



Art-Nr.: 756-3106/040-005

Versorgungsleitung; 4-polig; Länge 0,5 m

www.wago.com/756-3106/040-005



Art-Nr.: 756-3106/040-010

Versorgungsleitung; 4-polig; Länge 1 m

www.wago.com/756-3106/040-010



Art-Nr.: 756-3106/040-020

Versorgungsleitung; 4-polig; Länge 2 m

www.wago.com/756-3106/040-020



Art-Nr.: 756-3106/040-030

Versorgungsleitung; 4-polig; Länge 3 m

www.wago.com/756-3106/040-030



Art-Nr.: 756-3106/040-050

Versorgungsleitung; 4-polig; Länge 5 m

www.wago.com/756-3106/040-050



Art-Nr.: 756-3106/040-070

Versorgungsleitung; 4-polig; Länge 7 m

www.wago.com/756-3106/040-070



Art-Nr.: 756-3106/040-100

Versorgungsleitung; 4-polig; Länge 10 m

www.wago.com/756-3106/040-100



Art-Nr.: 756-3106/040-200

Versorgungsleitung; 4-polig; Länge 20 m

www.wago.com/756-3106/040-200



Art-Nr.: 756-5111/030-015

Sensor-/Aktorleitung; 3-polig; Länge 1,5 m

www.wago.com/756-5111/030-015



Art-Nr.: 756-5111/030-050

Sensor-/Aktorleitung; 3-polig; Länge 5 m

www.wago.com/756-5111/030-050



Art-Nr.: 756-5111/030-100

Sensor-/Aktorleitung; 3-polig; Länge 10 m

www.wago.com/756-5111/030-100

Änderungen vorbehalten. Bitte beachten Sie auch die weitere Produktdokumentation!

WAGO Contact SA
Case Postale 168 | Route de l'Industrie 19
1564 Domdidier
Telefon: +41 26 676 75 00
E-Mail: info.ch@wago.com | Web: www.wago.com/ch-de

Haben Sie Fragen zu unseren Produkten?
Wir stehen Ihnen telefonisch unter 08 40 200 750 gern zur Verfügung.



Datenblatt | Artikelnummer: 767-5801

www.wago.com/767-5801

	Art-Nr.: 756-5112/030-015 Sensor-/Aktorleitung; 3-polig; Länge 1,5 m	www.wago.com/756-5112/030-015
	Art-Nr.: 756-5112/030-050 Sensor-/Aktorleitung; 3-polig; Länge 5 m	www.wago.com/756-5112/030-050
	Art-Nr.: 756-5112/030-100 Sensor-/Aktorleitung; 3-polig; Länge 10 m	www.wago.com/756-5112/030-100
	Art-Nr.: 756-5201/030-010 Sensor-/Aktorleitung; 3-polig; Länge 1 m	www.wago.com/756-5201/030-010
	Art-Nr.: 756-5201/030-020 Sensor-/Aktorleitung; 3-polig; Länge 2 m	www.wago.com/756-5201/030-020
	Art-Nr.: 756-5202/030-010 Sensor-/Aktorleitung; 3-polig; Länge 1 m	www.wago.com/756-5202/030-010
	Art-Nr.: 756-5202/030-020 Sensor-/Aktorleitung; 3-polig; Länge 2 m	www.wago.com/756-5202/030-020
	Art-Nr.: 756-5203/030-010 Sensor-/Aktorleitung; 3-polig; Länge 1 m	www.wago.com/756-5203/030-010
	Art-Nr.: 756-5203/030-020 Sensor-/Aktorleitung; 3-polig; Länge 2 m	www.wago.com/756-5203/030-020
	Art-Nr.: 756-5204/030-010 Sensor-/Aktorleitung; 3-polig; Länge 1 m	www.wago.com/756-5204/030-010
	Art-Nr.: 756-5204/030-020 Sensor-/Aktorleitung; 3-polig; Länge 2 m	www.wago.com/756-5204/030-020
	Art-Nr.: 756-5501/030-010 Sensor-/Aktorleitung; 3-polig; Länge 1 m	www.wago.com/756-5501/030-010
	Art-Nr.: 756-5501/030-020 Sensor-/Aktorleitung; 3-polig; Länge 2 m	www.wago.com/756-5501/030-020

Änderungen vorbehalten. Bitte beachten Sie auch die weitere Produktdokumentation!



Datenblatt | Artikelnummer: 767-5801

www.wago.com/767-5801



Art-Nr.: 756-5502/030-010
Sensor-/Aktorleitung; 3-polig; Länge 1 m

www.wago.com/756-5502/030-010



Art-Nr.: 756-5502/030-020
Sensor-/Aktorleitung; 3-polig; Länge 2 m

www.wago.com/756-5502/030-020



Art-Nr.: 756-5503/030-010
Sensor-/Aktorleitung; 3-polig; Länge 1 m

www.wago.com/756-5503/030-010



Art-Nr.: 756-5503/030-020
Sensor-/Aktorleitung; 3-polig; Länge 2 m

www.wago.com/756-5503/030-020



Art-Nr.: 756-5504/030-010
Sensor-/Aktorleitung; 3-polig; Länge 1 m

www.wago.com/756-5504/030-010



Art-Nr.: 756-5504/030-020
Sensor-/Aktorleitung; 3-polig; Länge 2 m

www.wago.com/756-5504/030-020



Art-Nr.: 756-9102/030-000
Zubehör; 3-polig

www.wago.com/756-9102/030-000



Art-Nr.: 756-9105/030-000
Zubehör; 3-polig

www.wago.com/756-9105/030-000



Art-Nr.: 756-9203/040-000
Zubehör; 4-polig

www.wago.com/756-9203/040-000



Art-Nr.: 756-9206/040-000
Zubehör; 4-polig

www.wago.com/756-9206/040-000



Art-Nr.: 756-9213/040-000
Zubehör; 4-polig

www.wago.com/756-9213/040-000



Art-Nr.: 756-9216/040-000
Zubehör; 4-polig

www.wago.com/756-9216/040-000



Art-Nr.: 756-9404/060-000
Zubehör; 5-polig; M12-Bu gewinkelt

www.wago.com/756-9404/060-000

Änderungen vorbehalten. Bitte beachten Sie auch die weitere Produktdokumentation!

WAGO Contact SA
Case Postale 168 | Route de l'Industrie 19
1564 Domdidier
Telefon: +41 26 676 75 00
E-Mail: info.ch@wago.com | Web: www.wago.com/ch-de

Haben Sie Fragen zu unseren Produkten?
Wir stehen Ihnen telefonisch unter 08 40 200 750 gern zur Verfügung.

Dieser Artikel ist abgekündigt und ab dem 30.09.2018 nicht mehr verfügbar.



Datenblatt | Artikelnummer: 767-5801

www.wago.com/767-5801



Art-Nr.: 756-9411/060-000
Zubehör; 5-polig; M12-Stecker, axial

www.wago.com/756-9411/060-000



Art-Nr.: 756-9412/060-000
Zubehör; 5-polig; M12-Bu axial

www.wago.com/756-9412/060-000



Art-Nr.: 756-9413/060-000
Zubehör; 5-polig; M12 St gewinkelt

www.wago.com/756-9413/060-000



Art-Nr.: 756-9414/060-000
Zubehör; 5-polig; M12-Bu gewinkelt

www.wago.com/756-9414/060-000

Werkzeug



Art-Nr.: 206-701
Drehmomentschlüssel M8 und M12; Montageset

www.wago.com/206-701

Allgemeines Zubehör

Art-Nr.: 756-8101
M8-Schutzkappe; für nichtbelegte Anschlussbuchsen; -

www.wago.com/756-8101

Art-Nr.: 756-8102
M12-Schutzkappe; für nichtbelegte Anschlussbuchsen; -

www.wago.com/756-8102



Art-Nr.: 756-8103
M12-Schutzkappe; für nichtbelegte Anschlussstecker; -

www.wago.com/756-8103

Art-Nr.: 756-8301
Sicherungsclip; M8

www.wago.com/756-8301

Art-Nr.: 756-8302
Sicherungsclip; M12

www.wago.com/756-8302

Art-Nr.: 767-111
Distanzstück; -

www.wago.com/767-111

Art-Nr.: 767-122
Tragschienenadapter; für I/O-Modul und Power-Verteiler

www.wago.com/767-122

Art-Nr.: 767-124
Profiladapter; für I/O-Modul und Power-Verteiler

www.wago.com/767-124

Downloads

Dokumentation

Handbuch

Systembeschreibung	V 1.0.1	pdf 2.1 MB	Download
--------------------	---------	---------------	----------

Änderungen vorbehalten. Bitte beachten Sie auch die weitere Produktdokumentation!

WAGO Contact SA
Case Postale 168 | Route de l'Industrie 19
1564 Domdidier
Telefon: +41 26 676 75 00
E-Mail: info.ch@wago.com | Web: www.wago.com/ch-de

Haben Sie Fragen zu unseren Produkten?
Wir stehen Ihnen telefonisch unter 08 40 200 750 gern zur Verfügung.

**Datenblatt | Artikelnummer: 767-5801**www.wago.com/767-5801

Digitalein-/ausgangsmodul DC 24 V, 0,5 A 8 Ein-/Ausgänge (8 x M8)	V 3.1.0	pdf 4.5 MB	Download
Beipackzettel			
WAGO-SPEEDWAY 767 Gebrauchs- und Montageanleitung	V 1.0.0	pdf 2.3 MB	Download
Weitere Informationen			
Entsorgung; Elektro- und Elektronikgeräte, Verpackung	V 1.0.0	pdf 269.1 kB	Download
Systembeschreibung			
I/O-SYSTEM – SPEEDWAY, Allgemeine Produktinformationen		pdf 962.8 kB	Download
CAD/CAE-Daten			
CAD Daten			
2D/3D Modelle 767-5801		URL	Download
CAE Daten			
EPLAN Data Portal 767-5801		URL	Download
WSCAD Universe 767-5801		URL	Download
Gerätedateien			
Gerätetreiber			
WAGO USB Service Kabel Treiber / Serie 767	1.3.3.48 30.03.2012	zip 3.8 MB	Download
WAGO SPEEDWAY DTM / Serie 767	3.4.0.2 11.09.2013	exe 22.8 MB	Download
WAGO TCP Service Interface DTM	1.1.4.8 21.06.2013	exe 25.0 MB	Download
WAGO Service-Interface DTM / Serie 767 und 857	3.2.2.26	exe	Download

Änderungen vorbehalten. Bitte beachten Sie auch die weitere Produktdokumentation!

WAGO Contact SA
Case Postale 168 | Route de l'Industrie 19
1564 Domdidier
Telefon: +41 26 676 75 00
E-Mail: info.ch@wago.com | Web: www.wago.com/ch-de

Haben Sie Fragen zu unseren Produkten?
Wir stehen Ihnen telefonisch unter 08 40 200 750 gern zur Verfügung.



Datenblatt | Artikelnummer: 767-5801

www.wago.com/767-5801

(zur Kommunikation mit der Serie 857 + 767)

21.06.2013

1.5 MB

Handhabungshinweise

Produktfamilie

I/O-System – Serie 767

Messen, Steuern, Regeln und Überwachen bei zweistelligen Minusgraden, dauerhaften Vibrationen und harten Stößen, umgeben von Schmutz, Staub und Wasser: Das IP67-I/O-System SPEEDWAY 767 ist mit Feldbuskopplern und I/O-Modulen optimal auf die robuste, schaltschranklose Automation abgestimmt.

[Alle Produkte der Familie anzeigen](#)

Änderungen vorbehalten. Bitte beachten Sie auch die weitere Produktdokumentation!

WAGO Contact SA

Case Postale 168 | Route de l'Industrie 19

1564 Domdidier

Telefon: +41 26 676 75 00

E-Mail: info.ch@wago.com | Web: www.wago.com/ch-de

Haben Sie Fragen zu unseren Produkten?

Wir stehen Ihnen telefonisch unter 08 40 200 750 gern zur Verfügung.