

2 x 2 Anschlüsse für Profilkabel

2 Farb-LEDs pro Ausgang,
Status (gelb), Überlast (rot) (optional)



(Abbildungen ähnlich)

Abbildung	Typ	Eingänge digital	Ausgänge digital	M12 Beschaltung ⁽¹⁾	Eingangsspannung (Sensorvers.) ⁽²⁾	Ausgangsspannung (Aktuatorvers.) ⁽³⁾	ASi Anschluss ⁽⁴⁾	ASi Adresse ⁽⁵⁾	Max. Ausgangsstrom	Artikel Nr.
	IP67, 4 x M12	2	2 x elektronisch	Y	aus ASi	aus AUX	ASi Profilkabel	1 AB Slave	1 A pro Ausgang	BWU3456
	IP67, 4 x M12	2	2 x elektronisch, ASi Bit Sonderbelegung	Y	aus ASi	aus AUX	ASi Profilkabel	1 AB Slave	1 A pro Ausgang	BWU3539
	IP67, 4 x M12	2	2 x elektronisch, ASi Bit Sonderbelegung	Y	aus ASi	aus AUX	ASi Profilkabel	1 Single Slave	1 A pro Ausgang	BWU3775
	IP67, 4 x M12	2	2 x elektronisch	Single	aus ASi	aus AUX	ASi Profilkabel	1 AB Slave	1 A pro Ausgang	BWU3141
	IP67, 4 x M12	2	2 x elektronisch	Single	aus ASi	aus AUX	ASi über M12	1 AB Slave	1 A pro Ausgang	BWU3517
	IP67, 4 x M12	4	–	Y	aus ASi	–	ASi Profilkabel	1 AB Slave	–	BWU2552
	IP67, 4 x M12	4	–	Y	aus ASi	–	ASi über M12	1 AB Slave	–	BWU3077
	IP67, 4 x M12	4	–	Single	aus ASi	–	ASi Profilkabel	1 AB Slave	–	BWU2620
	IP67, 4 x M12	4	–	Single	aus ASi	–	ASi Profilkabel	1 AB slave S-0.A.7.0	–	BWU3556
	IP67, 4 x M12	4	–	Single	aus ASi	–	ASi über M12	1 AB Slave	–	BWU3457
	IP67, 4 x M12	4	–	Single	aus AUX	–	ASi Profilkabel	1 AB Slave	–	BWU2725
	IP67, 4 x M12	4	2 x elektronisch	Mixed	aus AUX	aus AUX	ASi Profilkabel	1 AB Slave	1 A pro Ausgang	BWU2767
	IP67, 4 x M12	4	4 x elektronisch	Mixed	aus ASi	aus ASi	ASi Profilkabel	1 AB Slave	120 mA pro Ausgang	BWU3240
	IP67, 4 x M12	4	4 x elektronisch	Mixed	aus AUX	aus AUX	ASi Profilkabel	1 AB Slave	500 mA pro Ausgang	BWU2547
	IP67, 4 x M12	4	4 x elektronisch	Mixed (Eingänge/Ausgänge vertauscht)	aus AUX	aus AUX	ASi Profilkabel	1 AB Slave	500 mA pro Ausgang	BWU3887
	IP67, 4 x M12	4	4 x elektronisch	Y	aus ASi	aus AUX	ASi Profilkabel	1 AB Slave	500 mA pro Ausgang	BWU2487
	IP67, 4 x M12	4	4 x elektronisch	Y	aus AUX	aus AUX	ASi Profilkabel	1 AB Slave	500 mA pro Ausgang	BWU3032
	IP67, 4 x M12	4	3 x elektronisch	Y	aus ASi	aus AUX	ASi Profilkabel	1 AB Slave	500 mA pro Ausgang	BWU3375
	IP67, 4 x M12	–	4 x elektronisch	Y	–	aus AUX	ASi Profilkabel	1 Single Slave	1 A pro Ausgang	BWU2713
	IP67, 4 x M12	–	4 x elektronisch	Y	–	aus AUX	ASi Profilkabel	1 AB Slave	1 A pro Ausgang	BWU2594
	IP67, 4 x M12	–	4 x elektronisch	Y	–	aus AUX, 2 A pro Ausgang	ASi Profilkabel	1 AB Slave	2 A pro Ausgang	BWU2728

Abbildung	Typ	Eingänge digital	Ausgänge digital	M12 Beschaltung ⁽¹⁾	Eingangsspannung (Sensorvers.) ⁽²⁾	Ausgangsspannung (Aktuatorvers.) ⁽³⁾	ASi Anschluss ⁽⁴⁾	ASi Adresse ⁽⁵⁾	Max. Ausgangsstrom	Artikel Nr.
	IP67, 8 x M12	4	4 x elektronisch	Y	aus ASi	aus AUX	ASi Profilkabel	1 AB Slave	1 A pro Ausgang	BWU2626
	IP67, 8 x M12	4	4 x elektronisch	Single	aus ASi	aus AUX	ASi Profilkabel	1 AB Slave	1 A pro Ausgang	BWU2617
	IP67, 8 x M12	4	4 x elektronisch	Single	aus ASi	aus AUX	ASi Profilkabel	1 Single Slave	1 A pro Ausgang	BWU2684
	IP67, 8 x M12	4	4 x elektronisch	Single	aus AUX	aus AUX	ASi Profilkabel	1 AB Slave	1 A pro Ausgang	BWU2810
	IP67, 8 x M12	4	4 x elektronisch	Y	aus AUX	aus AUX	ASi Profilkabel	1 AB Slave	1 A pro Ausgang	BWU3510
	IP67, 8 x M12	4	4 x elektronisch	Single	aus AUX	aus AUX	ASi über M12	1 AB Slave	1 A pro Ausgang	BWU2645
	IP67, 8 x M12	4	4 x elektronisch	Single	aus ASi	aus AUX, 2A pro Ausgang	ASi Profilkabel	1 Single Slave	2 A pro Ausgang	BWU3540
	IP67, 8 x M12	4	3 x elektronisch	Single	aus ASi	aus AUX, 2A pro Ausgang	ASi Profilkabel	1 AB Slave	2 A pro Ausgang	BWU3496
	IP67, 8 x M12	8	–	Y	aus AUX	–	ASi Profilkabel	2 AB Slaves	–	BWU2770
	IP67, 8 x M12	8	–	Y	aus ASi	–	ASi Profilkabel	2 AB Slaves	–	BWU2651
	IP67, 8 x M12	8	–	Single	aus ASi	–	ASi Profilkabel	2 AB Slaves	–	BWU2983
	IP67, 8 x M12	8	8 x elektronisch	Y	aus AS-i	aus AUX	ASi Profilkabel	2 AB Slaves	1 A pro Ausgang	BWU2619
IP67, 8 x M12	–	8 x elektronisch	Y	–	aus AUX	ASi Profilkabel	2 AB Slaves	1 A pro Ausgang	BWU2652	

Ersatzgeräte, ASi Version 2: Single Slaves (digital), arbeiten auch mit den ersten ASi Mastern.

(1) **M12-Beschaltung:** entweder als Single-Beschaltung, Y-Beschaltung oder Mixed-Beschaltung

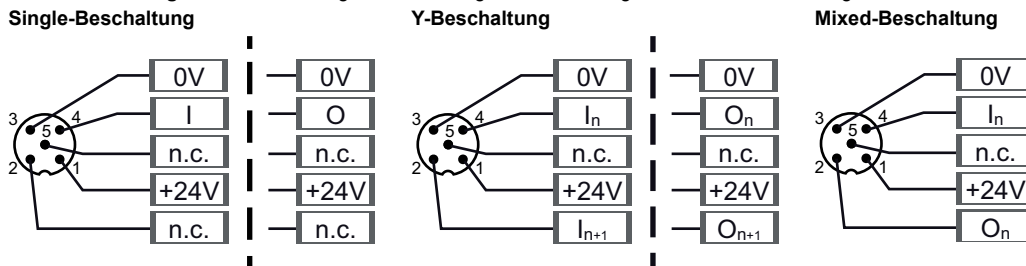

(2) **Eingangsspannung (Sensorversorgung):** die Versorgung der Eingänge erfolgt entweder aus ASi oder aus AUX (24 V Hilfsenergie). Bei Versorgung aus ASi ist keine Verbindung zu Erde oder einem Fremdpotential erlaubt.

(3) **Ausgangsspannung (Aktuatorversorgung):** die Versorgung der Ausgänge erfolgt entweder aus ASi oder aus AUX (24 V Hilfsenergie). Bei Versorgung aus ASi ist keine Verbindung zu Erde oder einem Fremdpotential erlaubt.

(4) **ASi Anschluss:** Die Anbindung an ASi und an AUX (24 V Hilfsenergie) erfolgt entweder über das gelbe bzw. schwarze ASi Profilkabel mit Durchdringungstechnik oder über einen M12-Stecker (in IP20 über Klemmen).

(5) **ASi Adresse:** 1 AB Slave (max. 62 AB Slaves/ASi Kreis), 2 AB Slaves (max. 31 Module mit 2 AB Slaves), Single Slaves (max. 31 Single Slaves/ASi Kreis), gemischter Betrieb erlaubt. Bei Modulen mit 2 Slaves ist der 2. Slave abgeschaltet, solange der 1. Slave auf Adresse "0" adressiert ist. Auf Kundenwunsch liefern wir die Slaves auch mit speziellen ASi Slave Profilen.

Artikel Nr.	BWU3077	BWU2552	BWU2620	BWU3556	BWU3457	BWU2725
Allgemeine Daten						
Gerätetyp	Eingang					
Anschluss						
ASi/AUX Anschluss	M12 ⁽¹⁾	Profilkabel und Durchdringungstechnik			M12 ⁽¹⁾	Profilkabel und Durchdringungstechnik
Peripherieanschluss	M12, Y-Schaltung		M12, Single-Schaltung			
Länge der Anschlusskabel	unbegrenzt ⁽²⁾					
ASi						
Profil	S-0.A.E (ID1=7 default)			S-0.A.0 (ID1=7 default)	S-0.A.E (ID1=7 default)	S-0.A.E (ID1=7 default)
Adresse	1 AB Slave					
Erforderliches Master-Profil	≥M3					
Ab ASi Spezifikation	2.1					
Bemessungsbetriebsspannung	30 V (18 ... 31.6 V)					
Max. Stromverbrauch	165 mA					45 mA
Max. Stromverbrauch ohne Sensor-/ Aktuatorversorgung	45 mA					
AUX						
Spannung	-					24 V (18 ... 30 V)
Max. Stromverbrauch	-					1 A
Eingang						
Anzahl	4					
Versorgungsspannung	aus ASi					aus AUX
Sensorversorgung	kurzschluss- und überlastfest, gemäß EN 61131-2					
Versorgung angeschlossener Sensoren	bis +40 °C	120 mA ⁽³⁾				max. 1 A
	bei +55 °C	100 mA ⁽³⁾				
	bei +70 °C	80 mA ⁽³⁾				
Schaltswelle	U<5 V (low) U>15 V (high)					
Anzeige						
LED ASi (grün)	an: ASi Spannung an blinkend: ASi Spannung an, aber Peripheriefehler ⁽⁴⁾ oder Adresse 0 aus: keine ASi Spannung					
LED FLT/FAULT (rot)	an: Slave Adresse 0 oder Slave offline blinkend: Peripheriefehler ⁽⁴⁾ aus: Slave online					
LED AUX (grün)	-					an: 24 V _{DC} AUX aus: keine 24 V _{DC} AUX
LEDs I1 ... In (gelb)	Zustand der Eingänge I1 ... I4					

Artikel Nr.	BWU3077	BWU2552	BWU2620	BWU3556	BWU3457	BWU2725
Umwelt						
Angewandte Normen	EN 61000-6-2 EN 61000-6-3 EN 61131-2 EN 60529					
Betriebshöhe üNN	max. 2000 m					
Umgebungstemperatur	-30 °C ... +55 °C (bis max. +70 °C) ^{(3) (5)}					
Lagertemperatur	-25 °C ... +85 °C					
Gehäuse	Kunststoff, Schraub- montage	Kunststoff, Klemmschienegehäuse			Kunststoff, Schraub- montage	Kunststoff, Klemmschie- nengehäuse
Verschmutzungsgrad	2					
Schutzart	IP67 ⁽⁶⁾					
Zulässige Feuchtigkeitsbeanspruchung	gemäß EN61131-2					
Zulässige Schockbelastung	30g, 11 ms, gemäß EN 61131-2					
Zulässige Schwingungsbeanspruchung	5 ... 8 Hz 50 mm _{pp} /8 ... 500 Hz 6g, gemäß EN 61131-2					
Isolationsspannung	≥500 V					
Gewicht	100 g					
Maße (B / H / T) in mm	45 / 116,5 / 47,5	45 / 80 / 42			45 / 116,5 / 47,5	45 / 80 / 42

(1) Leitungsschutz:

Wird das Modul über einen M12-Anschluss mit A- oder B-Codierung versorgt, darf es gem. IEC 61076-2-101 und IEC 61076-2-109 nur mit einer Strombelastung von max. 4 A pro Pin betrieben werden. Ein gesicherter Abgriff wird empfohlen. Für Module, die über Profilkabel und Durchdringungstechnik versorgt werden, gilt diese Einschränkung nicht.

ASI/AUX Anschluss über M12

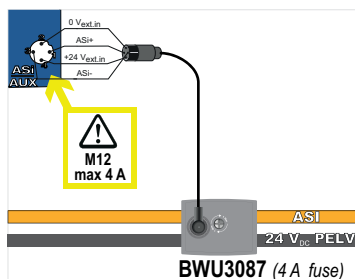

über Profilkabel und Durchdringungstechnik

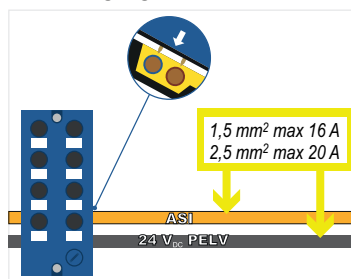

(2) Schleifenwiderstand ≤150 Ω

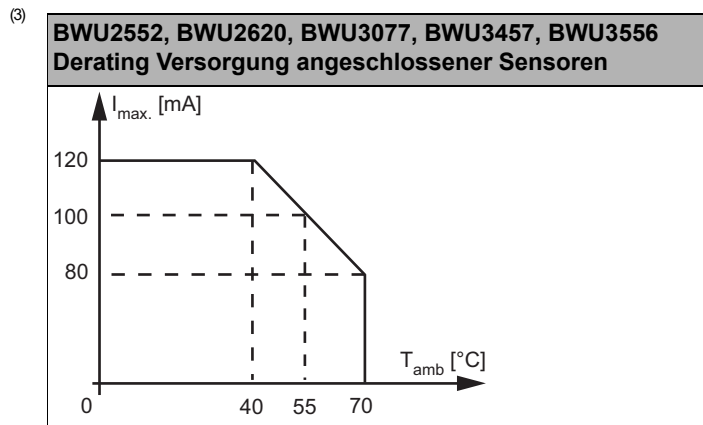

(4) Siehe Tabelle „Peripheriefehler-Meldung“

(5) Maximale Umgebungsbetriebstemperatur +55 °C gemäß UL-Zertifikat für den Einsatz in den USA und Kanada.

⁽⁶⁾ Schutzart IP67 kann nur erreicht werden, wenn alle offenen Anschlüsse durch geeigneten Schutzkappen mit der gleichen Schutzart gesichert sind (siehe Zubehör).

Artikel Nr.	BWU2770	BWU2651	BWU2983
Allgemeine Daten			
Gerätetyp	Eingang		
Anschluss			
ASi/AUX Anschluss	Profilkabel und Durchdringungstechnik		
Peripherieanschluss	M12, Y-Schaltung	M12, Single-Schaltung	
Länge der Anschlusskabel	unbegrenzt ⁽¹⁾		
ASi			
Profil	Slave 1: S-0.A.E (ID1=7 default), Slave 2: S-0.A.E (ID1=6 default)		
Adresse	2 AB Slaves		
Erforderliches Master-Profil	≥M3		
Ab ASi Spezifikation	2.1		
Bemessungsbetriebsspannung	30 V (18 ... 31.6 V)		
Max. Stromverbrauch	60 mA	270 mA	
Max. Stromverbrauch ohne Sensor-/ Aktuatorversorgung	60 mA	70 mA	
AUX			
Spannung	24 V (18 ... 30 V)	–	
Max. Stromverbrauch	3 A	–	
Eingang			
Anzahl	8		
Versorgungsspannung	aus AUX	aus ASi	
Sensorversorgung	kurzschluss- und überlastfest, gemäß EN 61131-2		
Versorgung angeschlossener Sensoren	1 A	bis +40 °C	200 mA ⁽⁵⁾
		bei +55 °C	150 mA ⁽⁵⁾
		bei +70 °C	100 mA ⁽⁵⁾
Schaltswelle	U<5 V (low) U>15 V (high)		
Anzeige			
LED ASI/FLT 1 (rot/grün)	grün: Slave online rot: Slave offline gelb/rot blinkend: Adresse 0 rot/grün blinkend: Peripheriefehler ⁽²⁾		
LED ASI/FLT 2 (rot/grün)	grün: Slave online rot: Slave offline gelb/rot blinkend: Adresse 0 rot/grün blinkend: Peripheriefehler ⁽²⁾ rot blinkend: Slave 2 abgeschaltet, weil Slave 1 offline ist		
LED AUX (grün)	an: 24 V _{DC} AUX aus: keine 24 V _{DC} AUX	–	
LEDs I1 ... In (gelb)	Zustand der Eingänge I1 ... I8		

Artikel Nr.	BWU2770	BWU2651	BWU2983
Umwelt			
Angewandte Normen	EN 61000-6-2 EN 61000-6-3 EN 61131-2 EN 60529		
Betriebshöhe üNN	max. 2000 m		
Umgebungstemperatur	-30 °C ... +55 °C (bis max. 70 °C) ⁽³⁾ ⁽⁵⁾		
Lagertemperatur	-30 °C ... +85 °C		
Gehäuse	Kunststoff, Schraubmontage		
Verschmutzungsgrad	2		
Schutzart	IP67 ⁽⁴⁾		
Zulässige Feuchtigkeitsbeanspruchung	gemäß EN61131-2		
Zulässige Schockbelastung	30g, 11 ms, gemäß EN 61131-2		
Zulässige Schwingungsbeanspruchung	5 ... 8 Hz 50 mm _{pp} /8 ... 500 Hz 6g, gemäß EN 61131-2		
Isolationsspannung	≥500 V		
Gewicht	200 g		
Maße (B / H / T) in mm	60 / 151 / 31		

- (1) Schleifenwiderstand ≤150 Ω
- (2) **Siehe Tabelle „Peripheriefehler-Meldung“**
- (3) Maximale Umgebungsbetriebstemperatur +55 °C gemäß UL-Zertifikat für den Einsatz in den USA und Kanada.
- (4) Schutzart IP67 kann nur erreicht werden, wenn alle offenen Anschlüsse durch geeigneten Schutzkappen mit der gleichen Schutzart gesichert sind (siehe Zubehör).
- (5)

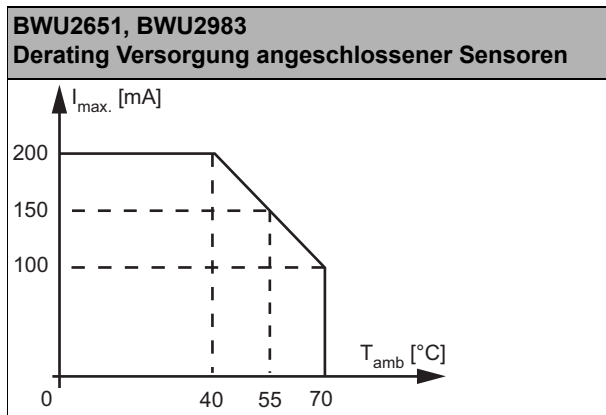

Artikel Nr.	BWU3775	BWU3539	BWU3456	BWU3141
Allgemeine Daten				
Gerätetyp	Ein-/ Ausgang			
Anschluss				
ASi/AUX Anschluss	Profilkabel und Durchdringungstechnik			
Peripherieanschluss	M12, Y-Schaltung			M12, Single-Schaltung
Länge der Anschlusskabel	unbegrenzt ⁽¹⁾			
ASi				
Profil	S-7.0.E (ID1=F default)	S-7.A.7 (ID1=7 fixed)		
Adresse	1 Single Slave	1 AB Slave		
Erforderliches Master-Profil	≥M0	≥M4		
Ab ASi Spezifikation	2.0	3.0		
Bemessungsbetriebsspannung	30 V (18 ... 31.6 V)			
Max. Stromverbrauch	165 mA			
Max. Stromverbrauch ohne Sensor-/ Aktuatorversorgung	45 mA			

Artikel Nr.	BWU3775	BWU3539	BWU3456	BWU3141
AUX				
Spannung	24 V (18 ... 30 V)			
Max. Stromverbrauch	2 A			
Eingang				
Anzahl	2			
Versorgungsspannung	aus ASi			
Sensorversorgung	kurzschluss- und überlastfest, gemäß EN 61131-2			
Versorgung angeschlossener Sensoren	bis +40 °C	120 mA ⁽²⁾		
	bei +55 °C	90 mA ⁽²⁾		
	bei +70 °C	60 mA ⁽²⁾		
Schaltswelle	U<5 V (low) U>15 V (high)			
Ausgang				
Anzahl	2			
Versorgungsspannung	aus AUX			
Ausgang	kurzschluss- und überlastfest, gemäß EN 61131-2			
Max. Ausgangsstrom	bis +40 °C	1 A pro Ausgang, $\Sigma(\text{Out})$ 2 A ⁽³⁾		
	bei +55 °C	1 A pro Ausgang, $\Sigma(\text{Out})$ 1,5 A ⁽³⁾		
	bei +70 °C	1 A pro Ausgang, $\Sigma(\text{Out})$ 1 A ⁽³⁾		
Anzeige				
LED ASi (grün)	an: ASi Spannung an blinkend: ASi Spannung an, aber Peripheriefehler ⁽⁴⁾ oder Adresse 0 aus: keine ASi Spannung			
LED FLT/FAULT (rot)	an: Slave Adresse 0 oder Slave offline blinkend: Peripheriefehler ⁽⁴⁾ aus: Slave online			
LED AUX (grün)	an: 24 V _{DC} AUX aus: keine 24 V _{DC} AUX			
LEDs I1, I2 (gelb)	Zustand der Eingänge I1, I2			
LEDs O1, O2 (gelb / rot)	–	gelb: Zustand der Ausgänge O1, O2 rot: Überlast		
LEDs O3, O4 (gelb / rot)	gelb: Zustand der Ausgänge O3, O4 rot: Überlast	–		
Umwelt				
Angewandte Normen	EN 61000-6-2 EN 61000-6-3 EN 61131-2 EN 60529			
Betriebshöhe üNN	max. 2000 m			
Umgebungstemperatur	-30 °C ... +55 °C (bis max. +70 °C) ⁽²⁾ ⁽³⁾ ⁽⁵⁾			
Lagertemperatur	-25 °C ... +85 °C			
Gehäuse	Kunststoff, Klemmschienengehäuse			
Verschmutzungsgrad	2			
Schutzart	IP67 ⁽⁶⁾			
Zulässige Feuchtigkeitsbeanspruchung	gemäß EN61131-2			
Zulässige Schockbelastung	30g, 11 ms, gemäß EN 61131-2			
Zulässige Schwingungsbeanspruchung	5 ... 8 Hz 50 mm _{pp} /8 ... 500 Hz 6g, gemäß EN 61131-2			
Isolationsspannung	≥500 V			
Gewicht	100 g			
Maße (B / H / T) in mm	45 / 80 / 42			

⁽¹⁾ Schleifenwiderstand ≤150 Ω

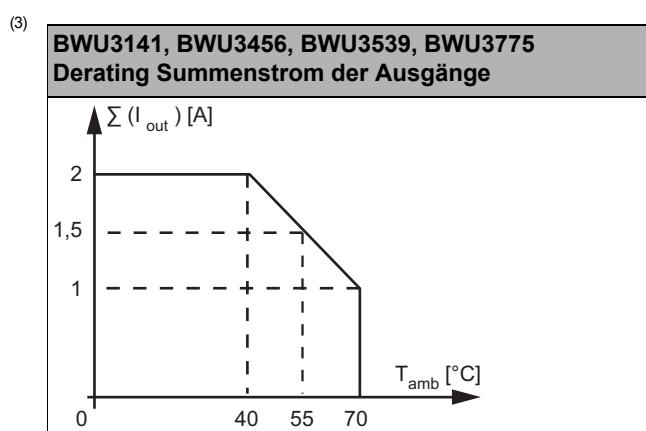
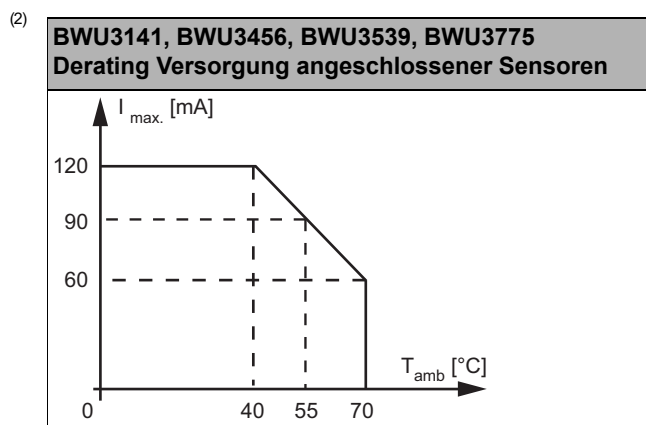

- (4) Siehe Tabelle „Peripheriefehler-Meldung“
- (5) Maximale Umgebungsbetriebstemperatur +55 °C gemäß UL-Zertifikat für den Einsatz in den USA und Kanada.
- (6) Schutzart IP67 kann nur erreicht werden, wenn alle offenen Anschlüsse durch geeigneten Schutzkappen mit der gleichen Schutzart gesichert sind (siehe Zubehör).

Artikel Nr.	BWU2767	BWU2547	BWU3887	BWU3240
Allgemeine Daten				
Gerätetyp	Ein-/ Ausgang			
Anschluss				
ASi/AUX Anschluss	Profilkabel und Durchdringungstechnik			
Peripherieanschluss	M12, Mixed-Schaltung	M12, Mixed-Schaltung (Eingänge/Ausgänge vertauscht)	M12, Mixed-Schaltung	
Länge der Anschlusskabel	unbegrenzt ⁽¹⁾			
ASi				
Profil	S-7.A.E (ID1=7 default)	S-7.A.7 (ID1=7 fixed)		
Adresse	1 AB Slave			
Erforderliches Master-Profil	≥M3	≥M4		
Ab ASi Spezifikation	3			
Bemessungsbetriebsspannung	30 V (18 ... 31.6 V)			
Max. Stromverbrauch	35 mA		165 mA	
Max. Stromverbrauch ohne Sensor-/ Aktuatorversorgung	35 mA		45 mA	
AUX				
Spannung	24 V (18 ... 30 V)		-	
Max. Stromverbrauch	3 A		-	

Artikel Nr.	BWU2767		BWU2547		BWU3887		BWU3240		
Eingang									
Anzahl	4								
Versorgungsspannung	aus AUX						aus ASi		
Sensorversorgung	kurzschluss- und überlastfest, gemäß EN 61131-2								
Versorgung angeschlossener Sensoren	bis +40 °C	max. 1 A						Σ (In/Out) 120 mA ⁽⁸⁾	
	bei +55 °C							Σ (In/Out) 90 mA ⁽⁸⁾	
	bei +70 °C							Σ (In/Out) 60 mA ⁽⁸⁾	
Schaltswelle	U < 5 V (low) U > 15 V (high)								
Ausgang									
Anzahl	2		4						
Versorgungsspannung	aus AUX						aus ASi		
Ausgang	kurzschluss- und überlastfest, gemäß EN 61131-2								
Max. Ausgangsstrom	bis +40 °C	1 A pro Ausgang, Σ (Out) 2 A	500 mA pro Ausgang, Σ (Out) 2 A ⁽⁷⁾				Σ (In/Out) 120 mA ⁽⁸⁾		
	bei +55 °C		500 mA pro Ausgang, Σ (Out) 1,5 A ⁽⁷⁾				Σ (In/Out) 90 mA ⁽⁸⁾		
	bei +70 °C		500 mA pro Ausgang, Σ (Out) 1 A ⁽⁷⁾				Σ (In/Out) 60 mA ⁽⁸⁾		
Anzeige									
LED ASI (grün)	an: ASi Spannung an blinkend: ASi Spannung an, aber Peripheriefehler ⁽²⁾ oder Adresse 0 aus: keine ASi Spannung								
LED FLT/FAULT (rot)	an: Slave Adresse 0 oder Slave offline blinkend: Peripheriefehler ⁽⁴⁾ aus: Slave online								
LED AUX (grün)	an: 24 V _{DC} AUX aus: keine 24 V _{DC} AUX						-		
LEDs I1 / O1 ... In / On (gelb)	Zustand der Ein-/Ausgänge I1 / O1 ... I4 / O4 Eingang oder Ausgang ist ein ⁽³⁾								
Umwelt									
Angewandte Normen	EN 61000-6-2 EN 61000-6-3 EN 61131-2 EN 60529								
Betriebshöhe üNN	max. 2000 m								
Umgebungstemperatur	-30 °C ... +55 °C (bis max. +70 °C) ^{(4) (5) (7) (8)}								
Lagertemperatur	-25 °C ... +85 °C								
Gehäuse	Kunststoff, Klemmschienegehäuse								
Verschmutzungsgrad	2								
Schutzart	IP67 ⁽⁶⁾								
Zulässige Feuchtigkeitsbeanspruchung	gemäß EN61131-2								
Zulässige Schockbelastung	30g, 11 ms, gemäß EN 61131-2								
Zulässige Schwingungsbeanspruchung	5 ... 8 Hz 50 mm _{pp} /8 ... 500 Hz 6g, gemäß EN 61131-2								
Isolationsspannung	≥500 V								
Gewicht	100 g								
Maße (B / H / T) in mm	45 / 80 / 42								

(1) Schleifenwiderstand ≤150 Ω

(2) **Siehe Tabelle „Peripheriefehler-Meldung“**

(3) Bei **BWU2767** zeigen die LEDs I3/O3 und I4/O4 entsprechend der tatsächlichen Ein-/Ausgangsbelegung **nur den Zustand der Eingänge I3 und I4** an.

(4) Temperaturbereich bis -30°C ab Ident.No. ≥16388 (BWU2767).

(5) Maximale Umgebungsbetriebstemperatur +55 °C gemäß UL-Zertifikat für den Einsatz in den USA und Kanada.

(6) Schutzart IP67 kann nur erreicht werden, wenn alle offenen Anschlüsse durch geeigneten Schutzkappen mit der gleichen Schutzart gesichert sind (siehe Zubehör).

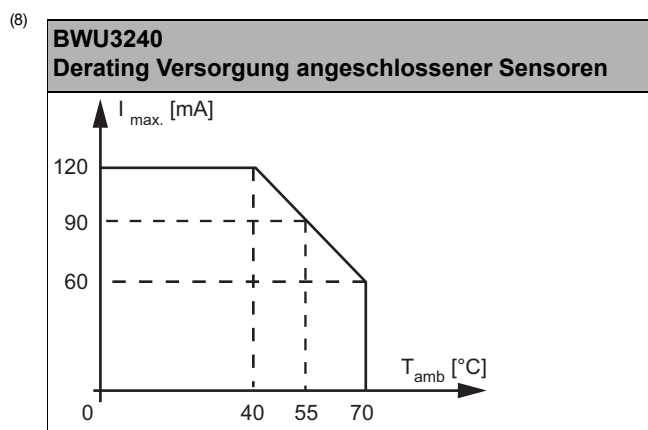
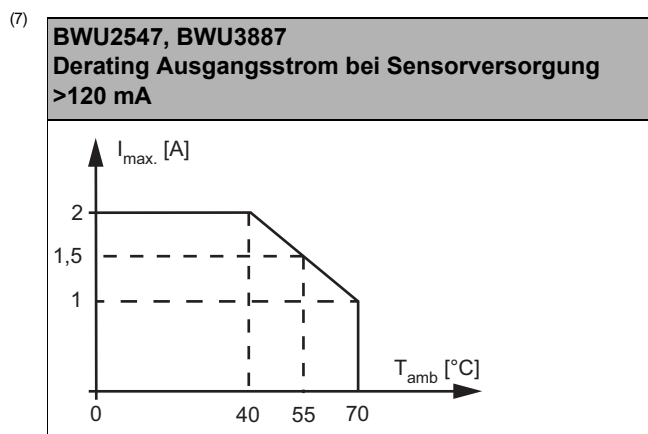

Artikel Nr.	BWU2487	BWU3032	BWU3375	BWU3517
Allgemeine Daten				
Gerätetyp	Ein-/ Ausgang			
Anschluss				
ASi/AUX Anschluss	Profilkabel und Durchdringungstechnik			M12 ⁽⁷⁾
Peripherieanschluss	M12, Y-Schaltung			M12, Single-Schaltung
Länge der Anschlusskabel	unbegrenzt ⁽¹⁾			
ASi				
Profil	S-7.A.7 (ID1=7 fixed)		S-7.A.0 (ID1=7 default)	S-7.A.7 (ID1=7 fixed)
Adresse	1 AB Slave			
Erforderliches Master-Profil	≥M4		≥M3	≥M4
Ab ASi Spezifikation	3		2.1	3
Bemessungsbetriebsspannung	30 V (18 ... 31.6 V)			
Max. Stromverbrauch	165 mA	45 mA		165 mA
Max. Stromverbrauch ohne Sensor-/ Aktuatorversorgung	45 mA			
AUX				
Spannung	24 V (18 ... 30 V)			
Max. Stromverbrauch	2 A			

Artikel Nr.	BWU2487	BWU3032	BWU3375	BWU3517	
Eingang					
Anzahl	4			2	
Versorgungsspannung	aus ASi	aus AUX	aus ASi		
Sensorversorgung	kurzschluss- und überlastfest, gemäß EN 61131-2				
Versorgung angeschlossener Sensoren	bis +40 °C	120 mA ⁽²⁾	1 A	120 mA ⁽²⁾	120 mA ⁽⁸⁾
	bei +55 °C	90 mA ⁽²⁾		90 mA ⁽²⁾	90 mA ⁽⁸⁾
	bei +70 °C	60 mA ⁽²⁾		60 mA ⁽²⁾	60 mA ⁽⁸⁾
Schaltswelle	U < 5 V (low) U > 15 V (high)				
Ausgang					
Anzahl	4		3	2	
Versorgungsspannung	aus AUX				
Aktuatorversorgung	kurzschluss- und überlastfest, gemäß EN 61131-2				
Max. Ausgangsstrom	bis +40 °C	500 mA pro Ausgang			1 A pro Ausgang, Σ(Out) 2 A ⁽⁹⁾
	bei +55 °C				1 A pro Ausgang, Σ(Out) 1,5 A ⁽⁹⁾
	bei +70 °C				1 A pro Ausgang, Σ(Out) 1 A ⁽⁹⁾
Anzeige					
LED ASI (grün)	an: ASi Spannung an blinkend: ASi Spannung an, aber Peripheriefehler ⁽³⁾ oder Adresse 0 aus: keine ASi Spannung				
LED FLT/FAULT (rot)	an: Slave Adresse 0 oder Slave offline blinkend: Peripheriefehler ⁽³⁾ aus: Slave online				
LED AUX (grün)	an: 24 V _{DC} AUX aus: keine 24 V _{DC} AUX				
LEDs I1 / I2 ... In/In+1 (gelb)	Zustand der Eingänge I1 / I2 ... I3 / I4: mind. 1 Eingang des Eingangspaares ist ein			Zustand der Eingänge I1, I2	
LEDs O1/O2 ... On / On+1 (gelb)	Zustand der Ausgänge O1 / O2 ... O3 / O4: mind. 1 Ausgang des Ausgangspaares ist ein	Zustand der Ausgänge O1 / O2 ... O3: mind. 1 Ausgang des Ausgangspaares ist ein	-		
LEDs O1, O2 (gelb / rot)	-			gelb: Zustand der Aus- gänge O1, O2 rot: Überlast	
Umwelt					
Angewandte Normen	EN 61000-6-2 EN 61000-6-3 EN 61131-2 EN 60529				
Betriebshöhe üNN	max. 2000 m				
Umgebungstemperatur	-30 °C ... +55 °C (bis max. +70 °C) ⁽²⁾ ⁽⁴⁾ ⁽⁵⁾			-30 °C ... +55 °C (bis max. +70 °C) ⁽⁸⁾ ⁽⁹⁾ ⁽⁵⁾	
Lagertemperatur	-25 °C ... +85 °C				
Gehäuse	Kunststoff, Klemmschienengehäuse				
Verschmutzungsgrad	2				
Schutzart	IP67 ⁽⁶⁾				
Zulässige Feuchtigkeitsbeanspruchung	gemäß EN61131-2				
Zulässige Schockbelastung	30g, 11 ms, gemäß EN 61131-2				
Zulässige Schwingungsbeanspruchung	5 ... 8 Hz 50 mm _{pp} /8 ... 500 Hz 6g, gemäß EN 61131-2				
Isolationsspannung	≥500 V				
Gewicht	100 g				
Maße (B / H / T) in mm	45 / 80 / 42				

⁽¹⁾ Schleifenwiderstand ≤150 Ω

(2)

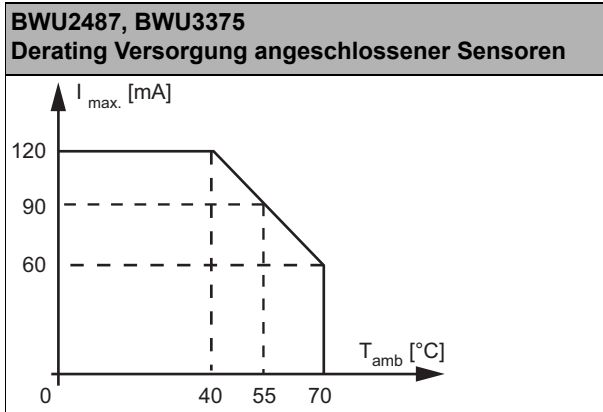

(3) **Siehe Tabelle „Peripheriefehler-Meldung“**

(4) Temperaturbereich bis -30°C ab Ident.No. Ident.No. ≥16381 (BWU3032).

(5) Maximale Umgebungsbetriebstemperatur +55 °C gemäß UL-Zertifikat für den Einsatz in den USA und Kanada.

(6) Schutzart IP67 kann nur erreicht werden, wenn alle offenen Anschlüsse durch geeigneten Schutzkappen mit der gleichen Schutzart gesichert sind (siehe Zubehör).

(7) **Leitungsschutz:**

Wird das Modul über einen M12-Anschluss mit A- oder B-Codierung versorgt, darf es gem. IEC 61076-2-101 und IEC 61076-2-109 nur mit einer Strombelastung von max. 4 A pro Pin betrieben werden. Ein gesicherter Abgriff wird empfohlen. Für Module, die über Profilkabel und Durchdringungstechnik versorgt werden, gilt diese Einschränkung nicht.

ASI/AUX Anschluss über M12

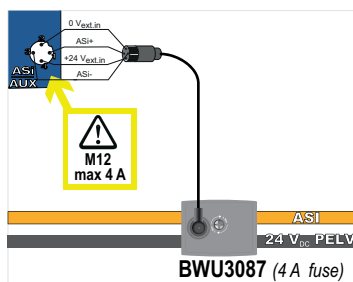

über Profilkabel und Durchdringungstechnik

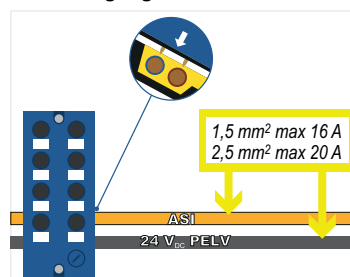

(8)

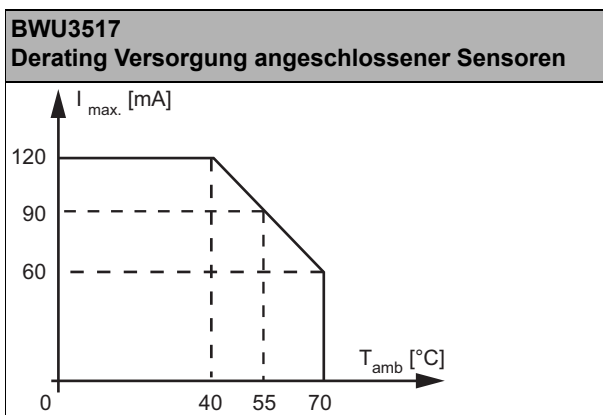

(9)

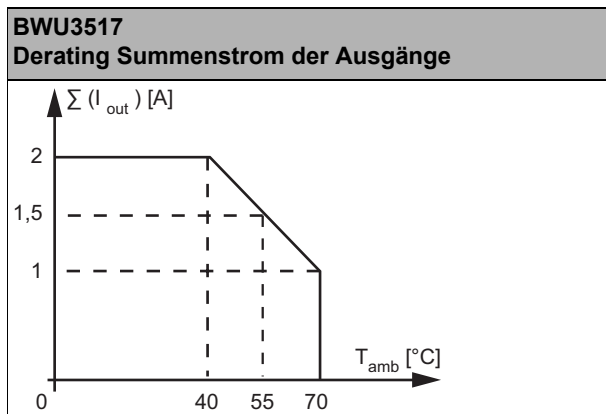

Artikel Nr.	BWU3496	BWU3540	BWU2626	BWU2617	BWU2684
Allgemeine Daten					
Gerätetyp	Ein-/ Ausgang				
Anschluss					
ASi/AUX Anschluss	Profilkabel und Durchdringungstechnik				
Peripherieanschluss	M12, Single-Beschaltung	M12, Y-Schaltung	M12, Single-Beschaltung		
Länge der Anschlusskabel	unbegrenzt ⁽¹⁾				
ASi					
Profil	S-7.A.0 (ID1=7 default)	S-7.0.E (ID1=F default)	S-7.A.7 (ID1=7 fixed)		S-7.0.E (ID1=F default)
Adresse	1 AB Slave	1 Single Slave	1 AB Slave		1 Single Slave
Erforderliches Master-Profil	≥M3	≥M0	≥M4		≥M0
Ab ASi Spezifikation	2.1	2.0	3.0		2.0
Bemessungsbetriebsspannung	30 V (18 ... 31.6 V)				
Max. Stromverbrauch	165 mA				
Max. Stromverbrauch ohne Sensor-/ Aktuatorversorgung	45 mA				
AUX					
Spannung	24 V (18 ... 30 V)				
Max. Stromverbrauch	6 A	8 A	3 A		
Eingang					
Anzahl	4				
Versorgungsspannung	aus ASi				
Sensorversorgung	kurzschluss- und überlastfest, gemäß EN 61131-2				
Versorgung angeschlossener Sensoren	bis +40 °C	120 mA ⁽²⁾			
	bei +55 °C	100 mA ⁽²⁾			
	bei +70 °C	80 mA ⁽²⁾			
Schaltswelle	U<5 V (low) U>15 V (high)				

Artikel Nr.	BWU3496	BWU3540	BWU2626	BWU2617	BWU2684
Ausgang					
Anzahl	3		4		
Versorgungsspannung	aus AUX				
Ausgang	kurzschluss- und überlastfest, gemäß EN 61131-2				
Max. Ausgangsstrom	bis +40 °C	2 A pro Ausgang, Σ (Out) 6 A ⁽³⁾	2 A pro Ausgang, Σ (Out) 8 A ⁽³⁾	1 A pro Ausgang, Σ (Out) 3 A ⁽⁷⁾	
	bei +55 °C	1,5 A pro Ausgang, Σ (Out) 4,5 A ⁽³⁾	1,5 A pro Ausgang, Σ (Out) 6 A ⁽³⁾		
	bei +70 °C	1 A pro Ausgang, Σ (Out) 3 A ⁽³⁾	1 A pro Ausgang, Σ (Out) 4 A ⁽³⁾	1 A pro Ausgang, Σ (Out) 2 A ⁽⁷⁾	
Anzeige					
LED ASI (grün)	an: ASi Spannung an blinkend: ASi Spannung an, aber Peripheriefehler ⁽⁴⁾ oder Adresse 0 aus: keine ASi Spannung				
LED FLT/FAULT (rot)	an: Slave Adresse 0 oder Slave offline blinkend: Peripheriefehler ⁽⁴⁾ aus: Slave online				
LED AUX (grün)	an: 24 V _{DC} AUX aus: keine 24 V _{DC} AUX				
LEDs I1 ... I4 (gelb)	Zustand der Eingänge I1 ... I4				
LEDs O1 ... O4 (gelb)	Zustand der Ausgänge O1 ... O3	Zustand der Ausgänge O1 ... O4	-		Zustand der Ausgänge O1 ... O4
LEDs O1 ... O4 (gelb / rot)	-		gelb: Zustand der Ausgänge O1 ... O4 rot: Überlast		-
Umwelt					
Angewandte Normen	EN 61000-6-2 EN 61000-6-3 EN 61131-2 EN 60529				
Betriebshöhe üNN	max. 2000 m				
Umgebungstemperatur	-30 °C ... +55 °C (bis max. 70 °C) ⁽²⁾ ⁽³⁾ ⁽⁵⁾ ⁽⁷⁾				
Lagertemperatur	-30 °C ... +85 °C				
Gehäuse	Kunststoff, Schraubmontage				
Verschmutzungsgrad	2				
Schutzart	IP67 ⁽⁶⁾				
Zulässige Feuchtigkeitsbeanspruchung	gemäß EN61131-2				
Zulässige Schockbelastung	30g, 11 ms, gemäß EN 61131-2				
Zulässige Schwingungsbeanspruchung	5 ... 8 Hz 50 mm _{pp} /8 ... 500 Hz 6g, gemäß EN 61131-2				
Isolationsspannung	≥500 V				
Gewicht	200 g				
Maße (B / H / T) in mm	60 / 151 / 31				

⁽¹⁾ Schleifenwiderstand ≤150 Ω

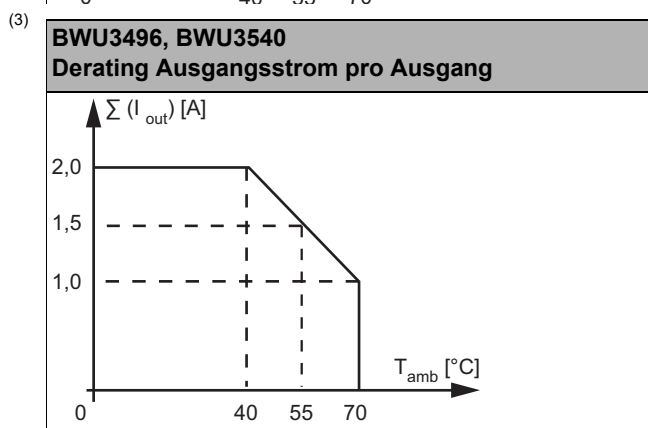
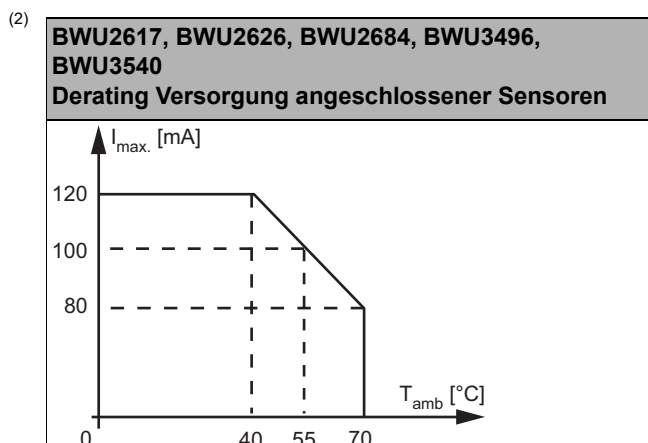

(4) **Siehe Tabelle „Peripheriefehler-Meldung“**

(5) Maximale Umgebungsbetriebstemperatur +55 °C gemäß UL-Zertifikat für den Einsatz in den USA und Kanada.

(6) Schutzart IP67 kann nur erreicht werden, wenn alle offenen Anschlüsse durch geeigneten Schutzkappen mit der gleichen Schutzart gesichert sind (siehe Zubehör).

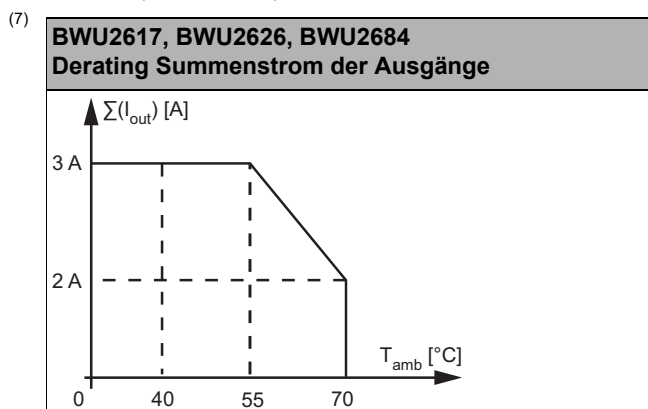

Artikel Nr.	BWU3510		BWU2810	BWU2645
Allgemeine Daten				
Gerätetyp	Ein-/ Ausgang			
Anschluss				
ASi/AUX Anschluss	Profilkabel und Durchdringungstechnik		M12 ⁽⁶⁾	
Peripherieanschluss	M12, Y-Beschaltung	M12, Single-Beschaltung		
Länge der Anschlusskabel	unbegrenzt ⁽¹⁾			
ASi				
Profil	S-7.A.7 (ID1=7 fixed)			
Adresse	1 AB Slave			
Erforderliches Master-Profil	≥M4			
Ab ASi Spezifikation	3.0			
Bemessungsbetriebsspannung	30 V (18 ... 31.6 V)			
Max. Stromverbrauch	35 mA			
Max. Stromverbrauch ohne Sensor-/ Aktuatorversorgung	35 mA			
AUX				
Spannung	24 V (18 ... 30 V)			
Max. Stromverbrauch	3 A			
Eingang				
Anzahl	4			
Versorgungsspannung	aus AUX			
Sensorversorgung	kurzschluss- und überlastfest, gemäß EN 61131-2			
Versorgung angeschlossener Sensoren	bis +40 °C bei +55 °C bei +70 °C	1 A		
Schaltswelle	U < 5 V (low) U > 15 V (high)			
Ausgang				
Anzahl	4			
Versorgungsspannung	aus AUX			
Ausgang	kurzschluss- und überlastfest, gemäß EN 61131-2			
Max. Ausgangsstrom	bis +40 °C bei +55 °C bei +70 °C	1 A pro Ausgang, $\sum(\text{Out})$ 3 A ⁽²⁾		
		1 A pro Ausgang, $\sum(\text{Out})$ 2 A ⁽²⁾		
Anzeige				
LED ASI (grün)	an: ASi Spannung an blinkend: ASi Spannung an, aber Peripheriefehler ⁽³⁾ oder Adresse 0 aus: keine ASi Spannung			
LED FLT/FAULT (rot)	an: Slave Adresse 0 oder Slave offline blinkend: Peripheriefehler ⁽⁴⁾ aus: Slave online			
LED AUX (grün)	an: 24 V _{DC} AUX aus: keine 24 V _{DC} AUX			
LEDs I1 ... I4 (gelb)	Zustand der Eingänge I1 ... I4			
LEDs O1 ... O4 (gelb / rot)	gelb: Zustand der Ausgänge O1 ... O4 rot: Überlast			

Artikel Nr.	BWU3510	BWU2810	BWU2645
Umwelt			
Angewandte Normen	EN 61000-6-2 EN 61000-6-3 EN 61131-2 EN 60529		
Betriebshöhe üNN	max. 2000 m		
Umgebungstemperatur	-30 °C ... +55 °C (bis max. 70 °C) ^{(2) (4)}		
Lagertemperatur	-30 °C ... +85 °C		
Gehäuse	Kunststoff, Schraubmontage		
Verschmutzungsgrad	2		
Schutzart	IP67 ⁽⁵⁾		
Zulässige Feuchtigkeitsbeanspruchung	gemäß EN61131-2		
Zulässige Schockbelastung	30g, 11 ms, gemäß EN 61131-2		
Zulässige Schwingungsbeanspruchung	5 ... 8 Hz 50 mm _{pp} /8 ... 500 Hz 6g, gemäß EN 61131-2		
Isolationsspannung	≥500 V		
Gewicht	200 g		
Maße (B / H / T) in mm	60 / 151 / 31		

(1) Schleifenwiderstand ≤150 Ω

(2)

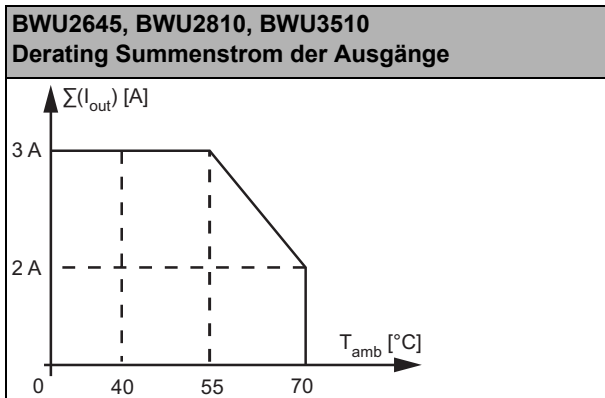

(3) **Siehe Tabelle „Peripheriefehler-Meldung“**

(4) Maximale Umgebungsbetriebstemperatur +55 °C gemäß UL-Zertifikat für den Einsatz in den USA und Kanada.

(5) Schutzart IP67 kann nur erreicht werden, wenn alle offenen Anschlüsse durch geeigneten Schutzkappen mit der gleichen Schutzart gesichert sind (siehe Zubehör).

(6) **Leitungsschutz:**

Wird das Modul über einen M12-Anschluss mit A- oder B-Codierung versorgt, darf es gem. IEC 61076-2-101 und IEC 61076-2-109 nur mit einer Strombelastung von max. 4 A pro Pin betrieben werden. Ein gesicherter Abgriff wird empfohlen. Für Module, die über Profilkabel und Durchdringungstechnik versorgt werden, gilt diese Einschränkung nicht.

ASi/AUX Anschluss über M12

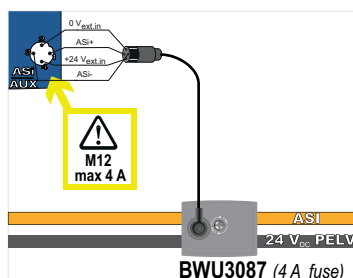

über Profilkabel und Durchdringungstechnik

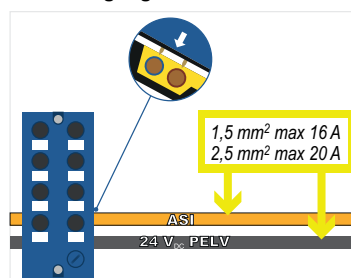

Artikel Nr.	BWU2619		BWU2652
Allgemeine Daten			
Gerätetyp	Ein-/ Ausgang		Ausgang
Anschluss			
ASi/AUX Anschluss	Profilkabel und Durchdringungstechnik		
Peripherieanschluss	M12, Y-Schaltung		
Länge der Anschlusskabel	unbegrenzt ⁽¹⁾		
ASi			
Profil	Slave 1: S-7.A.7 (ID1=7 fixed), Slave 2: S-7.A.7 (ID1=6 default)		
Adresse	2 AB Slaves		
Erforderliches Master-Profil	≥M4		
Ab ASi Spezifikation	3		
Bemessungsbetriebsspannung	30 V (18 ... 31.6 V)		
Max. Stromverbrauch	270 mA	60 mA	
Max. Stromverbrauch ohne Sensor-/ Aktuatorversorgung	70 mA	60 mA	
AUX			
Spannung	24 V (18 ... 30 V)		
Max. Stromverbrauch	6 A		
Eingang			
Anzahl	8		–
Versorgungsspannung	aus ASi		–
Sensorversorgung	kurzschluss- und überlastfest, gemäß EN 61131-2		
Versorgung angeschlossener Sensoren	bis +40 °C	200 mA ⁽²⁾	–
	bei +55 °C	150 mA ⁽²⁾	–
	bei +70 °C	100 mA ⁽²⁾	–
Schaltswelle	U<5 V (low) U>15 V (high)		–
Ausgang			
Anzahl	8		–
Versorgungsspannung	aus AUX		–
Ausgang	kurzschluss- und überlastfest, gemäß EN 61131-2		
Max. Ausgangsstrom	bis +40 °C	1 A pro Ausgang, $\sum (O1...O4) 3 A + \sum (O5...O8) 3 A$ ⁽³⁾	1 A pro Ausgang, $\sum (O1...O4) 3 A + \sum (O5...O8) 3 A$ ⁽⁷⁾
	bei +55 °C	1 A pro Ausgang $\sum (O1...O4) 1,625 A + \sum (O5...O8) 1,625 A$ ⁽³⁾	
	bei +70 °C	0,25 A pro Ausgang, $\sum (O1...O4) 0,25 A + \sum (O5...O8) 0,25 A$ ⁽³⁾	1 A pro Ausgang, $\sum (O1...O4) 2 A + \sum (O5...O8) 2 A$ ⁽⁷⁾
Anzeige			
LED ASI/FLT 1 (rot/grün)	grün: Slave online rot: Slave offline gelb/rot blinkend: Adresse 0 rot/grün blinkend: Peripheriefehler ⁽⁴⁾		
LED ASI/FLT 2 (rot/grün)	grün: Slave online rot: Slave offline gelb/rot blinkend: Adresse 0 rot/grün blinkend: Peripheriefehler ⁽⁴⁾ rot blinkend: Slave 2 abgeschaltet, weil Slave 1 offline ist		
LED AUX (grün)	an: 24 V _{DC} AUX aus: keine 24 V _{DC} AUX		
LEDs I1 / I2 ... In/In+1 (gelb)	Zustand der Eingänge I1 / I2 ... I7 / I8: mind. 1 Eingang des Eingangspaars ist ein	–	
LEDs O1 ... On (gelb / rot)	–	gelb: Zustand der Ausgänge O1 ... O8 rot: Überlast	
LEDs O1 ... On (gelb)			
LEDs O1/O2 ... On / On+1(gelb)	Zustand der Ausgänge O1 / O2 ... O7 / O8: mind. 1 Ausgang des Ausgangspaars ist ein	–	

Artikel Nr.	BWU2619	BWU2652
Umwelt		
Angewandte Normen	EN 61000-6-2 EN 61000-6-3 EN 61131-2 EN 60529	
Betriebshöhe üNN	max. 2000 m	
Umgebungstemperatur	-30 °C ... +55 °C (bis max. 70 °C) (2) (3) (5) (7)	
Lagertemperatur	-30 °C ... +85 °C	
Gehäuse	Kunststoff, Schraubmontage	
Verschmutzungsgrad	2	
Schutzart	IP67 (6)	
Zulässige Feuchtigkeitsbeanspruchung	gemäß EN61131-2	
Zulässige Schockbelastung	30g, 11 ms, gemäß EN 61131-2	
Zulässige Schwingungsbeanspruchung	5 ... 8 Hz 50 mm _{pp} /8 ... 500 Hz 6g, gemäß EN 61131-2	
Isolationsspannung	≥500 V	
Gewicht	200 g	
Maße (B / H / T) in mm	60 / 151 / 31	

(1) Schleifenwiderstand ≤150 Ω

(2)

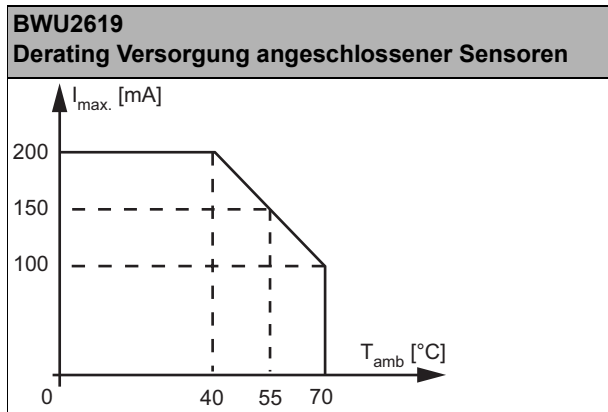

(3)

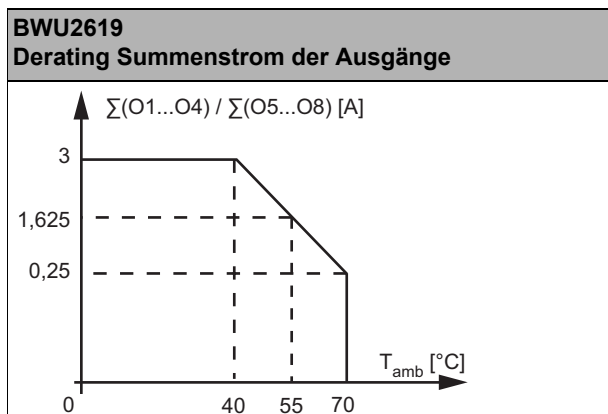

(4) **Siehe Tabelle „Peripheriefehler-Meldung“**

(5) Maximale Umgebungsbetriebstemperatur +55 °C gemäß UL-Zertifikat für den Einsatz in den USA und Kanada.

(6) Schutzart IP67 kann nur erreicht werden, wenn alle offenen Anschlüsse durch geeigneten Schutzkappen mit der gleichen Schutzart gesichert sind (siehe Zubehör).

(7)

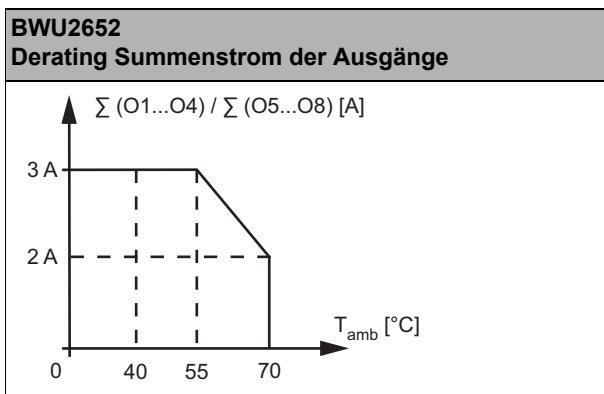

Artikel Nr.	BWU2713	BWU2594	BWU2728
Allgemeine Daten			
Gerätetyp	Ausgang		
Anschluss			
ASi/AUX Anschluss	Profilkabel und Durchdringungstechnik		
Peripherieanschluss	M12, Y-Schaltung		
Länge der Anschlusskabel	unbegrenzt ⁽¹⁾		
ASi			
Profil	S-7.F.E (ID1=F default)	S-7.A.7 (ID1=7 fixed)	
Adresse	1 Single Slave	1 AB Slave	
Erforderliches Master-Profil	≥M0	≥M4	
Ab ASi Spezifikation	2	3	
Bemessungsbetriebsspannung	30 V (18 ... 31.6 V)		
Max. Stromverbrauch	35 mA		
Max. Stromverbrauch ohne Sensor-/ Aktuatorversorgung	35 mA		
AUX			
Spannung	24 V (18 ... 30 V)		
Max. Stromverbrauch	3 A	8 A	
Ausgang			
Anzahl	4		
Versorgungsspannung	aus AUX		
Ausgang	kurzschluss- und überlastfest, gemäß EN 61131-2		
Max. Ausgangsstrom	bis +40 °C	1 A pro Ausgang, Σ (Out) 3 A ⁽²⁾	2 A pro Ausgang, ^{(6) (7)} Σ (Out) 8 A
	bei +55 °C		2 A pro Ausgang, Σ (Out) 4 A ^{(6) (7)}
	bei +70 °C	1 A pro Ausgang, Σ (Out) 2 A ⁽²⁾	-
Anzeige			
LED ASi (grün)	an: ASi Spannung an blinkend: ASi Spannung an, aber Peripheriefehler ⁽³⁾ oder Adresse 0 aus: keine ASi Spannung		
LED FLT/FAULT (rot)	an: Slave Adresse 0 oder Slave offline blinkend: Peripheriefehler ⁽³⁾ aus: Slave online		
LED AUX (grün)	an: 24 V _{DC} AUX aus: keine 24 V _{DC} AUX		
LEDs O1 ... On (gelb / rot)	gelb: Zustand der Ausgänge O1 ... O4 rot: Überlast		

Artikel Nr.	BWU2713	BWU2594	BWU2728
Umwelt			
Angewandte Normen	EN 61000-6-2 EN 61000-6-3 EN 61131-2 EN 60529		
Betriebshöhe üNN	max. 2000 m		
Umgebungstemperatur	-30 °C ... +55 °C (bis max. 70 °C) ⁽²⁾ ⁽⁴⁾ ⁽⁶⁾		
Lagertemperatur	-30 °C ... +85 °C		
Gehäuse	Kunststoff, Klemmschienengehäuse		
Verschmutzungsgrad	2		
Schutzart	IP67 ⁽⁵⁾		
Zulässige Feuchtigkeitsbeanspruchung	gemäß EN61131-2		
Zulässige Schockbelastung	30g, 11 ms, gemäß EN 61131-2		
Zulässige Schwingungsbeanspruchung	5 ... 8 Hz 50 mm _{pp} /8 ... 500 Hz 6g, gemäß EN 61131-2		
Isolationsspannung	≥500 V		
Gewicht	100 g		
Maße (B / H / T) in mm	45 / 80 / 42		

⁽¹⁾ Schleifenwiderstand ≤150 Ω

⁽²⁾

BWU2594, BWU2713
Derating Summenstrom der Ausgänge

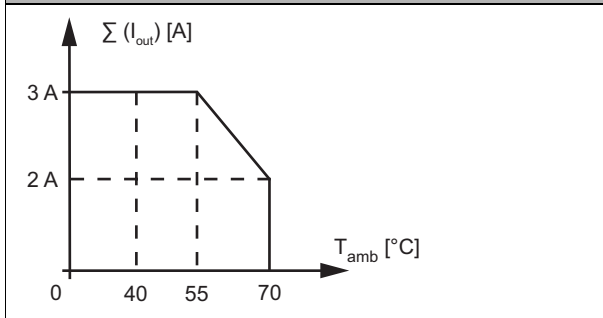

⁽³⁾ Siehe Tabelle „Peripheriefehler-Meldung“

⁽⁴⁾ Maximale Umgebungsbetriebstemperatur +55 °C gemäß UL-Zertifikat für den Einsatz in den USA und Kanada.

⁽⁵⁾ Schutzart IP67 kann nur erreicht werden, wenn alle offenen Anschlüsse durch geeigneten Schutzkappen mit der gleichen Schutzart gesichert sind (siehe Zubehör).

⁽⁶⁾

BWU2728
Derating Summenstrom der Ausgänge

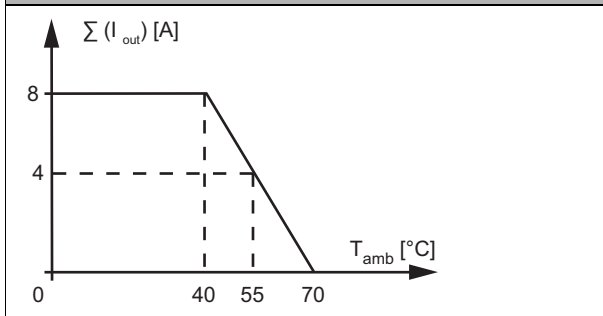

⁽⁷⁾ Zur Versorgung von Verbrauchern, deren Stromverbrauch größer als 2 A ist, können zwei oder mehr Ausgänge miteinander verbunden werden. Die Datenbits der verbundene Ausgänge müssen in diesem Fall gleichzeitig gesetzt werden.

Maßzeichnung

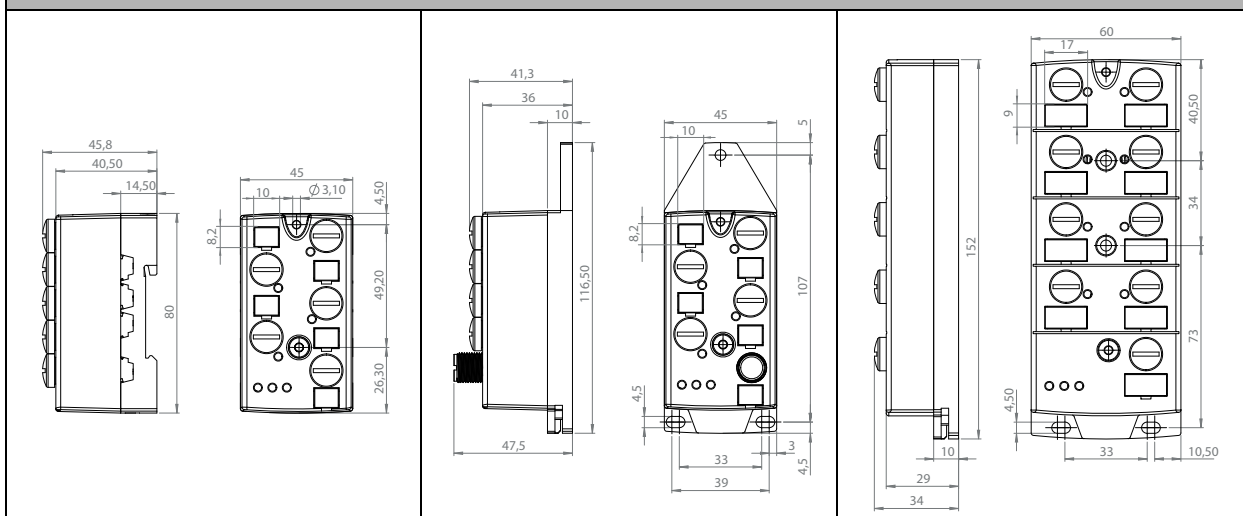

UL-Spezifikationen (UL508)

BWU2547, BWU2552, BWU2594, BWU2617, BWU2619, BWU2620, BWU2626, BWU2645, BWU2651, BWU2652, BWU2684, BWU2713, BWU2725, BWU2728, BWU2767, BWU2770, BWU2810, BWU2983, BWU3032, BWU3077, BWU3141, BWU3240, BWU3375, BWU3539, BWU3456, BWU3457, BWU3496, BWU3510, BWU3517, BWU3540, BWU3556, BWU3775, BWU3887

Externe Absicherung	Eine isolierte Spannungsquelle mit einer PELV- / SELV-Spannung $\leq 30 V_{DC}$ muss durch eine 3 A Sicherung abgesichert sein. Diese ist nicht notwendig, wenn eine Class 2 - Spannungsversorgung verwendet wird.
Allgemein	Das UL Zeichen beinhaltet nicht die Sicherheitsprüfung durch Underwriters Laboratories Inc.

Artikel Nr.	Peripheriefehler-Meldung		
	Überlast Sensorversorgung	Ausgangskurzschluss	AUX Spannung fehlt
BWU2487	•	-	-
BWU2547	-	-	•
BWU2552	•	-	-
BWU2594	•	•	•
BWU2617	•	•	-
BWU2619	•	•	-
BWU2620	•	-	-
BWU2626	•	•	-
BWU2645	•	•	-
BWU2651	•	-	-
BWU2652	•	•	•
BWU2684	•	•	-
BWU2713	•	•	•
BWU2725	•	-	•
BWU2728	•	•	•
BWU2767	•	-	•
BWU2770	•	-	•
BWU2810	•	•	-
BWU2983	•	-	-
BWU3032	•	-	-
BWU3077	•	-	-
BWU3141	•	•	•
BWU3240	•	-	-
BWU3375	•	-	-
BWU3539	•	•	-
BWU3456	•	•	•
BWU3457	•	-	-
BWU3496	•	-	-
BWU3510	•	•	-
BWU3517	•	•	•
BWU3540	•	-	-
BWU3556	•	-	-
BWU3775	•	•	-
BWU3887	-	-	•

Programmierung	ASi Bitbelegung			
Bit	D3	D2	D1	D0
	Eingang			
BWU2487 / BWU2547 / BWU2552 / BWU2617 / BWU2620 / BWU2626 / BWU2645 / BWU2684 / BWU2725 / BWU2767 / BWU2810 / BWU3032 / BWU3077 / BWU3240 / BWU3375 / BWU3496 / BWU3510 / BWU3556 / BWU3540 / BWU3457 / BWU3887	I4	I3	I2	I1
BWU3141, BWU3456, BWU3539, BWU3517, BWU3775	–	–	I2	I1
BWU2619 / BWU2651 / BWU2770 / BWU2983	Slave 1: I4 Slave 2: I8	Slave 1: I3 Slave 2: I7	Slave 1: I2 Slave 2: I6	Slave 1: I1 Slave 2: I5
	Ausgang			
BWU2487 / BWU2547 / BWU2594 / BWU2617 / BWU2626 / BWU2645 / BWU2684 / BWU2713 / BWU2728 / BWU2767 / BWU2810 / BWU3032 / BWU3240 / BWU3510 / BWU3540 / BWU3887	O4	O3	O2	O1
BWU3141, BWU3456, BWU3517	–	–	O2	O1
BWU3539, BWU3775	–	–	O3	O4
BWU3375 / BWU3496	–	O3	O2	O1
BWU2619 / BWU2652	Slave 1: O4 Slave 2: O8	Slave 1: O3 Slave 2: O7	Slave 1: O2 Slave 2: O6	Slave 1: O1 Slave 2: O5

Programmierung	Parameterbit			
Bit	P3	P2	P1	P0
BWU2652			–	nicht verwendet, Watchdog immer an
BWU2594 / BWU2713 BWU2728			0= Aus / 1= Ein (Peripheriefehler, wenn AUX fehlt)	0= Aus / 1= Ein (Watchdog)
BWU2487 / BWU2547 / BWU2617 / BWU2626 / BWU2645 / BWU2684 / BWU2767 / BWU2810 / BWU3032 / BWU3141 / BWU3240 / BWU3375 / BWU3456 / BWU3539 / BWU3496 / BWU3510 / BWU3517 / BWU3540 / BWU3775 / BWU3887	nicht verwendet	0= Ein / 1= Aus (synchroner E/A Modus)	0= Ein / 1= Aus (Dateneingangsfiler 128 µs)	
BWU2552 / BWU2620 / BWU2651 / BWU2725 / BWU2770 / BWU2983 / BWU3077 / BWU3556 / BWU3457				0= Aus / 1= Ein (Peripheriefehler)
BWU2619				nicht verwendet, Watchdog immer an

Anschlussbelegung

Signalname	Erläuterung
I _x	digitaler Eingang x
O _x	digitaler Ausgang x
24 V _{ext out}	Versorgungsspannung, erzeugt aus externer Spannung, Pluspol (AUX, Aktuatorversorgung)
0 V _{ext out}	Versorgungsspannung, erzeugt aus externer Spannung, Minuspol (AUX, Aktuatorversorgung)
24 V _{out of ASi}	Versorgungsspannung, erzeugt aus ASi, Pluspol (Sensorversorgung)
0 V _{out of ASi}	Versorgungsspannung, erzeugt aus ASi, Minuspol (Sensorversorgung)
ASi +, ASi -	Anschluss an ASi Bus
n.c. (not connected)	nicht angeschlossen

Anschlüsse							
Artikel Nr.	M12 Anschluss	Bezeichnung	Pin1	Pin2	Pin3	Pin4	Pin5
BWU3141	X1	I1	24 V _{out of ASi}	n.c.	0 V _{out of ASi}	I1	n.c.
	X2	O1	24 V _{ext out}	n.c.	0 V _{ext out}	O1	n.c.
	X3	I2	24 V _{out of ASi}	n.c.	0 V _{out of ASi}	I2	n.c.
	X4	O2	24 V _{ext out}	n.c.	0 V _{ext out}	O2	n.c.
	ADDR (Blindstopfen)	Anschluss für ASi Adressiergerät					
BWU3456	X1	I1	24 V _{out of ASi}	I2	0 V _{out of ASi}	I1	n.c.
	X2	O1	24 V _{ext out}	O2	0 V _{ext out}	O1	n.c.
	X3	I2	24 V _{out of ASi}	n.c.	0 V _{out of ASi}	I2	n.c.
	X4	O2	24 V _{ext out}	n.c.	0 V _{ext out}	O2	n.c.
	ADDR (Blindstopfen)	Anschluss für ASi Adressiergerät					
BWU3539 BWU3775	X1	I1	24 V _{out of ASi}	I2	0 V _{out of ASi}	I1	n.c.
	X2	O3	24 V _{ext out}	O4	0 V _{ext out}	O3	n.c.
	X3	I2	24 V _{out of ASi}	n.c.	0 V _{out of ASi}	I2	n.c.
	X4	O4	24 V _{ext out}	n.c.	0 V _{ext out}	O4	n.c.
	ADDR (Blindstopfen)	Anschluss für ASi Adressiergerät					
BWU2487	X1	I1/I2	24 V _{out of ASi}	I2	0 V _{out of ASi}	I1	n.c.
	X2	O1/O2	24 V _{ext out}	O2	0 V _{ext out}	O1	n.c.
	X3	I3/I4	24 V _{out of ASi}	I4	0 V _{out of ASi}	I3	n.c.
	X4	O3/O4	24 V _{ext out}	O4	0 V _{ext out}	O3	n.c.
	ADDR (Blindstopfen)	Anschluss für ASi Adressiergerät					
BWU3032	X1	I1/I2	24 V _{ext out}	I2	0 V _{ext out}	I1	n.c.
	X2	O1/O2	24 V _{ext out}	O2	0 V _{ext out}	O1	n.c.
	X3	I3/I4	24 V _{ext out}	I4	0 V _{ext out}	I3	n.c.
	X4	O3/O4	24 V _{ext out}	O4	0 V _{ext out}	O3	n.c.
	ADDR (Blindstopfen)	Anschluss für ASi Adressiergerät					
BWU3887	X1	I1/O1	24 V _{ext out}	I1	0 V _{ext out}	O1	n.c.
	X2	I2/O2	24 V _{ext out}	I2	0 V _{ext out}	O2	n.c.
	X3	I3/O3	24 V _{ext out}	I3	0 V _{ext out}	O3	n.c.
	X4	I4/O4	24 V _{ext out}	I4	0 V _{ext out}	O4	n.c.
	ADDR (Blindstopfen)	Anschluss für ASi Adressiergerät					

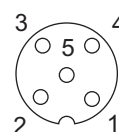
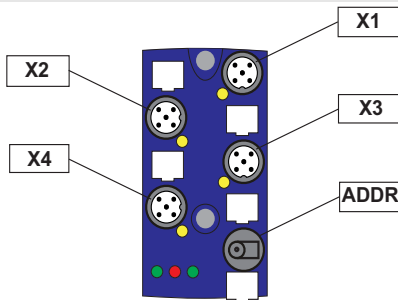

Anschlüsse							
Artikel Nr.	M12 Anschluss	Bezeichnung	Pin1	Pin2	Pin3	Pin4	Pin5
BWU3375	X1	I1/I2	24 V _{out of ASi}	I2	0 V _{out of ASi}	I1	n.c.
	X2	O1/O2	24 V _{ext out}	O2	0 V _{ext out}	O1	n.c.
	X3	I3/I4	24 V _{out of ASi}	I4	0 V _{out of ASi}	I3	n.c.
	X4	O3	24 V _{ext out}	n.c.	0 V _{ext out}	O3	n.c.
	ADDR (Blindstopfen)	Anschluss für ASi Adressiergerät					
BWU2547	X1	I1/O1	24 V _{ext out}	O1	0 V _{ext out}	I1	n.c.
	X2	I1/O2	24 V _{ext out}	O2	0 V _{ext out}	I2	n.c.
	X3	I3/O3	24 V _{ext out}	O3	0 V _{ext out}	I3	n.c.
	X4	I4/O4	24 V _{ext out}	O4	0 V _{ext out}	I4	n.c.
	ADDR (Blindstopfen)	Anschluss für ASi Adressiergerät					
BWU2767	X1	I1/O1	24 V _{ext out}	O1	0 V _{ext out}	I1	n.c.
	X2	I2/O2	24 V _{ext out}	O2	0 V _{ext out}	I2	n.c.
	X3	I3	24 V _{ext out}	n.c.	0 V _{ext out}	I3	n.c.
	X4	I4	24 V _{ext out}	n.c.	0 V _{ext out}	I4	n.c.
	ADDR (Blindstopfen)	Anschluss für ASi Adressiergerät					
BWU2594 BWU2713 BWU2728	X1	O1	0 V _{ext out}	O2	0 V _{ext out}	O1	n.c.
	X2	O2	0 V _{ext out}	n.c.	0 V _{ext out}	O2	n.c.
	X3	O3	0 V _{ext out}	O4	0 V _{ext out}	O3	n.c.
	X4	O4	0 V _{ext out}	n.c.	0 V _{ext out}	O4	n.c.
	ADDR (Blindstopfen)	Anschluss für ASi Adressiergerät					
BWU2552	X1	I1	24 V _{out of ASi}	I2	0 V _{out of ASi}	I1	n.c.
	X2	I2	24 V _{out of ASi}	n.c.	0 V _{out of ASi}	I2	n.c.
	X3	I3	24 V _{out of ASi}	I4	0 V _{out of ASi}	I3	n.c.
	X4	I4	24 V _{out of ASi}	n.c.	0 V _{out of ASi}	I4	n.c.
	ADDR (Blindstopfen)	Anschluss für ASi Adressiergerät					
BWU2620 BWU3556	X1	I1	24 V _{out of ASi}	n.c.	0 V _{out of ASi}	I1	n.c.
	X2	I2	24 V _{out of ASi}	n.c.	0 V _{out of ASi}	I2	n.c.
	X3	I3	24 V _{out of ASi}	n.c.	0 V _{out of ASi}	I3	n.c.
	X4	I4	24 V _{out of ASi}	n.c.	0 V _{out of ASi}	I4	n.c.
	ADDR (Blindstopfen)	Anschluss für ASi Adressiergerät					
BWU3457	X1	I1	24 V _{out of ASi}	n.c.	0 V _{out of ASi}	I1	n.c.
	X2	I2	24 V _{out of ASi}	n.c.	0 V _{out of ASi}	I2	n.c.
	X3	I3	24 V _{out of ASi}	n.c.	0 V _{out of ASi}	I3	n.c.
	X4	I4	24 V _{out of ASi}	n.c.	0 V _{out of ASi}	I4	n.c.
	X5	ASi	ASi+	n.c.	ASi-	n.c.	-
BWU2725	X1	I1	24 V _{ext out}	n.c.	0 V _{ext out}	I1	n.c.
	X2	I2	24 V _{ext out}	n.c.	0 V _{ext out}	I2	n.c.
	X3	I3	24 V _{ext out}	n.c.	0 V _{ext out}	I3	n.c.
	X4	I4	24 V _{ext out}	n.c.	0 V _{ext out}	I4	n.c.
	ADDR (Blindstopfen)	Anschluss für ASi Adressiergerät					

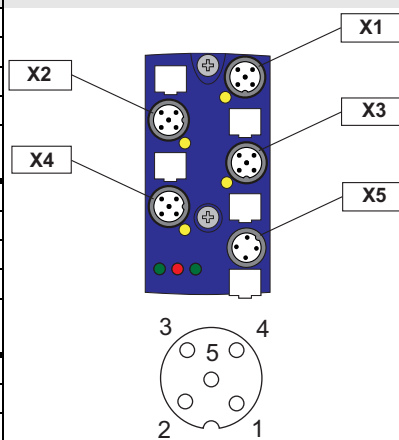

Anschlüsse							
Artikel Nr.	M12 Anschluss	Bezeichnung	Pin1	Pin2	Pin3	Pin4	Pin5
BWU3077	X1	I1	24 V _{out} of ASi	I2	0 V _{out} of ASi	I1	n.c.
	X2	I2	24 V _{out} of ASi	n.c.	0 V _{out} of ASi	I2	n.c.
	X3	I3	24 V _{out} of ASi	I4	0 V _{out} of ASi	I3	n.c.
	X4	I4	24 V _{out} of ASi	n.c.	0 V _{out} of ASi	I4	n.c.
	X5	ASi	ASi+	n.c.	ASi-	n.c.	-
BWU3240	X1	I1/O1	24 V _{out} of ASi	O1	0 V _{out} of ASi	I1	n.c.
	X2	I2/O2	24 V _{out} of ASi	O2	0 V _{out} of ASi	I2	n.c.
	X3	I3/O3	24 V _{out} of ASi	O3	0 V _{out} of ASi	I3	n.c.
	X4	I4/O4	24 V _{out} of ASi	O4	0 V _{out} of ASi	I4	n.c.
	ADDR (Blindstopfen)	Anschluss für ASi Adressiergerät					
BWU3517	X1	I1	24 V _{out} of ASi	n.c.	0 V _{out} of ASi	I1	n.c.
	X2	O1	24 V _{ext} out	n.c.	0 V _{ext} out	O1	n.c.
	X3	I2	24 V _{out} of ASi	n.c.	0 V _{out} of ASi	I2	n.c.
	X4	O2	24 V _{ext} out	n.c.	0 V _{ext} out	O2	n.c.
	X5	ASi	ASi+	0 V _{ext} in	ASi-	24 V _{ext} in	-

Anschlüsse							
Artikel Nr.	M12 Anschluss	Bezeichnung	Pin1	Pin2	Pin3	Pin4	Pin5
BWU2617 BWU2684	X1	I1	24 V _{out} of ASi	n.c.	0 V _{out} of ASi	I1	n.c.
	X2	I2	24 V _{out} of ASi	n.c.	0 V _{out} of ASi	I2	n.c.
	X3	I3	24 V _{out} of ASi	n.c.	0 V _{out} of ASi	I3	n.c.
	X4	I4	24 V _{out} of ASi	n.c.	0 V _{out} of ASi	I4	n.c.
	X5	O1	0 V _{ext} out	n.c.	0 V _{ext} out	O1	n.c.
	X6	O2	0 V _{ext} out	n.c.	0 V _{ext} out	O2	n.c.
	X7	O3	0 V _{ext} out	n.c.	0 V _{ext} out	O3	n.c.
	X8	O4	0 V _{ext} out	n.c.	0 V _{ext} out	O4	n.c.
ADDR (Blindstopfen)	Anschluss für ASi Adressiergerät						
BWU2619	X1	I1/I2	24 V _{out} of ASi	I2	0 V _{out} of ASi	I1	n.c.
	X2	I3/I4	24 V _{out} of ASi	I4	0 V _{out} of ASi	I3	n.c.
	X3	I5/I6	24 V _{out} of ASi	I6	0 V _{out} of ASi	I5	n.c.
	X4	I7/I8	24 V _{out} of ASi	I8	0 V _{out} of ASi	I7	n.c.
	X5	O1/O2	0 V _{ext} out	O2	0 V _{ext} out	O1	n.c.
	X6	O3/O4	0 V _{ext} out	O4	0 V _{ext} out	O3	n.c.
	X7	O5/O6	0 V _{ext} out	O6	0 V _{ext} out	O5	n.c.
	X8	O7/O8	0 V _{ext} out	O8	0 V _{ext} out	O7	n.c.
ADDR (Blindstopfen)	Anschluss für ASi Adressiergerät						
BWU2626	X1	I1	24 V _{out} of ASi	I2	0 V _{out} of ASi	I1	n.c.
	X2	I2	24 V _{out} of ASi	n.c.	0 V _{out} of ASi	I2	n.c.
	X3	I3	24 V _{out} of ASi	I4	0 V _{out} of ASi	I3	n.c.
	X4	I4	24 V _{out} of ASi	n.c.	0 V _{out} of ASi	I4	n.c.
	X5	O1	0 V _{ext} out	O2	0 V _{ext} out	O1	n.c.
	X6	O2	0 V _{ext} out	n.c.	0 V _{ext} out	O2	n.c.
	X7	O3	0 V _{ext} out	O4	0 V _{ext} out	O3	n.c.
	X8	O4	0 V _{ext} out	n.c.	0 V _{ext} out	O4	n.c.
ADDR (Blindstopfen)	Anschluss für ASi Adressiergerät						
BWU3496	X1	I1	24 V _{out} of ASi	n.c.	0 V _{out} of ASi	I1	n.c.
	X2	I2	24 V _{out} of ASi	n.c.	0 V _{out} of ASi	I2	n.c.
	X3	I3	24 V _{out} of ASi	n.c.	0 V _{out} of ASi	I3	n.c.
	X4	I4	24 V _{out} of ASi	n.c.	0 V _{out} of ASi	I4	n.c.
	X5	O1	0 V _{ext} out	n.c.	0 V _{ext} out	O1	n.c.
	X6	O2	0 V _{ext} out	n.c.	0 V _{ext} out	O2	n.c.
	X7	O3	0 V _{ext} out	n.c.	0 V _{ext} out	O3	n.c.
	X8	nicht verwendet					
ADDR (Blindstopfen)	Anschluss für ASi Adressiergerät						

Anschlüsse							
Artikel Nr.	M12 Anschluss	Bezeichnung	Pin1	Pin2	Pin3	Pin4	Pin5
BWU3540	X1	I1	24 V _{out} of ASi	n.c.	0 V _{out} of ASi	I1	n.c.
	X2	I2	24 V _{out} of ASi	n.c.	0 V _{out} of ASi	I2	n.c.
	X3	I3	24 V _{out} of ASi	n.c.	0 V _{out} of ASi	I3	n.c.
	X4	I4	24 V _{out} of ASi	n.c.	0 V _{out} of ASi	I4	n.c.
	X5	O1	0 V _{ext} out	n.c.	0 V _{ext} out	O1	n.c.
	X6	O2	0 V _{ext} out	n.c.	0 V _{ext} out	O2	n.c.
	X7	O3	0 V _{ext} out	n.c.	0 V _{ext} out	O3	n.c.
	X8	O4	0 V _{ext} out	n.c.	0 V _{ext} out	O4	n.c.
	ADDR (dummy plug)	Anschluss für ASi Adressiergerät					
BWU2651	X1	I1	24 V _{out} of ASi	I2	0 V _{out} of ASi	I1	n.c.
	X2	I2	24 V _{out} of ASi	n.c.	0 V _{out} of ASi	I2	n.c.
	X3	I3	24 V _{out} of ASi	I4	0 V _{out} of ASi	I3	n.c.
	X4	I4	24 V _{out} of ASi	n.c.	0 V _{out} of ASi	I4	n.c.
	X5	I5	24 V _{out} of ASi	I6	0 V _{out} of ASi	I5	n.c.
	X6	I6	24 V _{out} of ASi	n.c.	0 V _{out} of ASi	I6	n.c.
	X7	I7	24 V _{out} of ASi	I8	0 V _{out} of ASi	I7	n.c.
	X8	I8	24 V _{out} of ASi	n.c.	0 V _{out} of ASi	I8	n.c.
	ADDR (Blindstopfen)	Anschluss für ASi Adressiergerät					
BWU2983	X1	I1	24 V _{out} of ASi	n.c.	0 V _{out} of ASi	I1	n.c.
	X2	I2	24 V _{out} of ASi	n.c.	0 V _{out} of ASi	I2	n.c.
	X3	I3	24 V _{out} of ASi	n.c.	0 V _{out} of ASi	I3	n.c.
	X4	I4	24 V _{out} of ASi	n.c.	0 V _{out} of ASi	I4	n.c.
	X5	I5	24 V _{out} of ASi	n.c.	0 V _{out} of ASi	I5	n.c.
	X6	I6	24 V _{out} of ASi	n.c.	0 V _{out} of ASi	I6	n.c.
	X7	I7	24 V _{out} of ASi	n.c.	0 V _{out} of ASi	I7	n.c.
	X8	I8	24 V _{out} of ASi	n.c.	0 V _{out} of ASi	I8	n.c.
	ADDR (Blindstopfen)	Anschluss für ASi Adressiergerät					
BWU2652	X1	O1	0 V _{ext} out	O2	0 V _{ext} out	O1	n.c.
	X2	O2	0 V _{ext} out	n.c.	0 V _{ext} out	O2	n.c.
	X3	O3	0 V _{ext} out	O4	0 V _{ext} out	O3	n.c.
	X4	O4	0 V _{ext} out	n.c.	0 V _{ext} out	O4	n.c.
	X5	O5	0 V _{ext} out	O6	0 V _{ext} out	O5	n.c.
	X6	O6	0 V _{ext} out	n.c.	0 V _{ext} out	O6	n.c.
	X7	O7	0 V _{ext} out	O8	0 V _{ext} out	O7	n.c.
	X8	O8	0 V _{ext} out	n.c.	0 V _{ext} out	O8	n.c.
	ADDR (Blindstopfen)	Anschluss für ASi Adressiergerät					
BWU2770	X1	I1	24 V _{ext} out	I2	0 V _{ext} out	I1	n.c.
	X2	I2	24 V _{ext} out	n.c.	0 V _{ext} out	I2	n.c.
	X3	I3	24 V _{ext} out	I4	0 V _{ext} out	I3	n.c.
	X4	I4	24 V _{ext} out	n.c.	0 V _{ext} out	I4	n.c.
	X5	I5	24 V _{ext} out	I6	0 V _{ext} out	I5	n.c.
	X6	I6	24 V _{ext} out	n.c.	0 V _{ext} out	I6	n.c.
	X7	I7	24 V _{ext} out	I8	0 V _{ext} out	I7	n.c.
	X8	I8	24 V _{ext} out	n.c.	0 V _{ext} out	I8	n.c.
	ADDR (Blindstopfen)	Anschluss für ASi Adressiergerät					
BWU2810	X1	I1	24 V _{ext} out	n.c.	0 V _{ext} out	I1	n.c.
	X2	I2	24 V _{ext} out	n.c.	0 V _{ext} out	I2	n.c.
	X3	I3	24 V _{ext} out	n.c.	0 V _{ext} out	I3	n.c.
	X4	I4	24 V _{ext} out	n.c.	0 V _{ext} out	I4	n.c.
	X5	O1	0 V _{ext} out	n.c.	0 V _{ext} out	O1	n.c.
	X6	O2	0 V _{ext} out	n.c.	0 V _{ext} out	O2	n.c.
	X7	O3	0 V _{ext} out	n.c.	0 V _{ext} out	O3	n.c.
	X8	O4	0 V _{ext} out	n.c.	0 V _{ext} out	O4	n.c.
	ADDR (Blindstopfen)	Anschluss für ASi Adressiergerät					

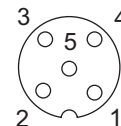
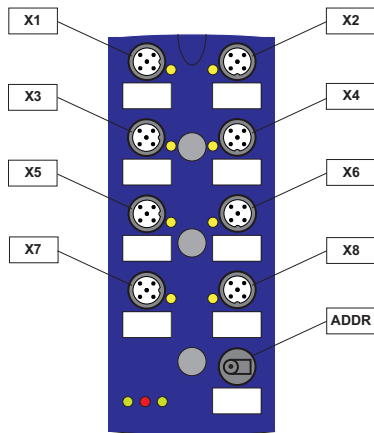

Anschlüsse							
Artikel Nr.	M12 Anschluss	Bezeichnung	Pin1	Pin2	Pin3	Pin4	Pin5
BWU3510	X1	I1	24 V _{ext out}	I2	0 V _{ext out}	I1	n.c.
	X2	I2	24 V _{ext out}	n.c.	0 V _{ext out}	I2	n.c.
	X3	I3	24 V _{ext out}	I4	0 V _{ext out}	I3	n.c.
	X4	I4	24 V _{ext out}	n.c.	0 V _{ext out}	I4	n.c.
	X5	O1	n.c.	O2	0 V _{ext out}	O1	n.c.
	X6	O2	n.c.	n.c.	0 V _{ext out}	O2	n.c.
	X7	O3	n.c.	O4	0 V _{ext out}	O3	n.c.
	X8	O4	n.c.	n.c.	0 V _{ext out}	O4	n.c.
	ADDR (Blindstopfen)	Anschluss für ASi Adressiergerät					

Anschlüsse							
Artikel Nr.	M12 Anschluss	Bezeichnung	Pin1	Pin2	Pin3	Pin4	Pin5
BWU2645	X1	I1	24 V _{ext out}	n.c.	0 V _{ext out}	I1	n.c.
	X2	I2	24 V _{ext out}	n.c.	0 V _{ext out}	I2	n.c.
	X3	I3	24 V _{ext out}	n.c.	0 V _{ext out}	I3	n.c.
	X4	I4	24 V _{ext out}	n.c.	0 V _{ext out}	I4	n.c.
	X5	O1	0 V _{ext out}	n.c.	0 V _{ext out}	O1	n.c.
	X6	O2	0 V _{ext out}	n.c.	0 V _{ext out}	O2	n.c.
	X7	O3	0 V _{ext out}	n.c.	0 V _{ext out}	O3	n.c.
	X8	O4	0 V _{ext out}	n.c.	0 V _{ext out}	O4	n.c.
	X9	ASi	ASi+	0 V _{ext in}	ASi-	24 V _{ext in}	-

Montage nach Kabelrichtung

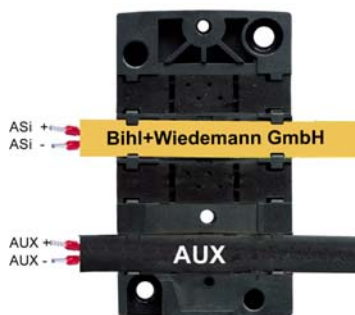

Normale Richtung

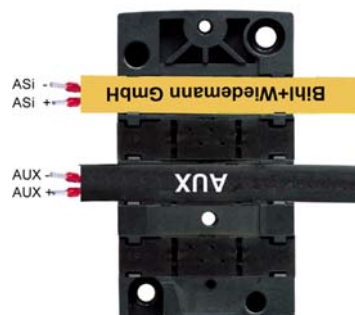

Gedrehte Richtung

Leitungsabschluss mit Dichtungsprofilen / Abzweigung

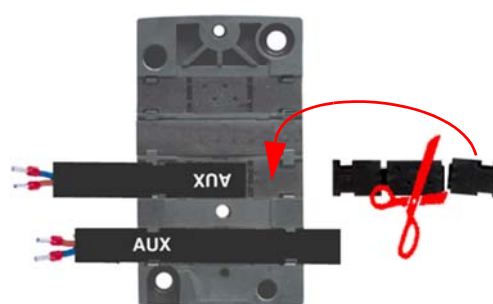
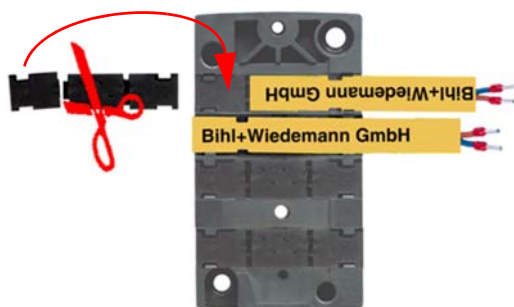
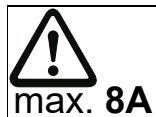

Zubehör:

- ASi Modulunterteil für 4-kanaliges Modul im 45 mm-Gehäuse (Art. Nr. BWU2349)
- ASi Modulunterteil (CNOMO) für 4-kanaliges Modul im 45 mm-Gehäuse (Art. Nr. BWU2350)
- ASi Modulunterteil (CNOMO) für 8-kanaliges Modul im 60 mm-Gehäuse (Art. Nr. BWU2351)
- Schutzkappen für unbenutzte M12-Buchsen (Art. Nr. BW2368)
- Dichtungsprofil IP67 (IDC Plug), 60 mm (Art. Nr. BW3282)
- Dichtungsprofil IP67 (IDC Plug), 45 mm (Art. Nr. BW3283)
- Passivverteiler ASi/AUX auf 2 x M12-Buchse, interne Absicherung über wechselbare 4 A Sicherungen (träge) (Art. Nr. BWU3087)
- Es wird empfohlen, vorkonfektionierte Kabel zu verwenden, um die Stromquelle mit dem Modul zu verbinden.