

Synco™ 200

Universalregler

RLU2...

-
- **Programmierte Standardanwendungen**
 - **Frei konfigurierbar, für eine optimale Anpassung an die jeweilige Anlage**
 - **P-, PI-, oder PID-Verhalten**
 - **Menügeführte Bedienung**

Anwendung

In einfachen bis komplexen Lüftungs-, Klima- und Kaltwasseranlagen. Die Universalregler sind für die Regelgrößen Temperatur, relative/absolute Feuchte, Druck/Druckdifferenz, Luftvolumenstrom, Luftqualität und Enthalpie geeignet.

Funktionen

Betriebsarten

- Betriebsartwahl über Meldeeingänge: Komfort, Economy und Schutzbetrieb
- Anzeige der aktuellen Betriebsart (Komfort, Economy und Schutzbetrieb)

Sollwerte

- Je Sequenzregler: Individuell einstellbare Heiz- und Kühl-Sollwerte (bzw. Sollwerte oben und unten) für die Betriebsarten Komfort und Economy
- Raumtemperatur-Sollwertvorgabe mit Raumgerät oder mit relativem Sollwertgeber (passiv)
- Je Sequenzregler: Sollwertvorgabe mit absolutem Fernsollwertgeber (aktiv oder passiv)
- Raumtemperatur-Sollwert mit Sommer- oder/und Winterkompensation
- Je Sequenzregler: Sollwertführung in Abhängigkeit eines Fühlers, einstellbare Start- und Endpunkte

Universaleingänge

Universelle Eingänge für

- passive oder aktive analoge Eingangssignale diverser Messgrößen ($^{\circ}\text{C}$, %, ---)
- digitale Eingangssignale (potentialfreie Kontakte)

Regelfunktionen

- Universalregler (Sequenzregler) für zwei Heizsequenzen (gegenläufig) und zwei Kühlsequenzen (gleichläufig), wahlweise als Regler mit P-, PI oder PID- Verhalten; wahlweise auch als Differenzregler einsetzbar
- Regler als Raum-/Zulufttemperatur-Kaskadenregler mit Zulufttemperaturbegrenzung konfigurierbar
- Jeder Sequenz kann eine stetige Ansteuerung (stetiger Ausgang, Stufenschalter, Mischluftklappe/Wärmerückgewinner) und eine Pumpe zugeordnet werden; es können zwei Sequenzen auf die gleiche stetige Ansteuerung wirken (z. B. vorrangiges Kühlen/Entfeuchten)
- Allgemeine Begrenzungsfunktion (Minimal-Maximal) mit PI-Verhalten pro Sequenzregler, entweder als absolute Begrenzung (z. B. für Zulufttemperatur oder Zuluftfeuchte) oder als relative Temperatur-Begrenzung (z. B. max. Raum-Zuluft-Temperaturdifferenz-Begrenzung). Begrenzung wirkt auf alle Sequenzen. Minimalbegrenzung kann bei eingeschalteter Kühlung (Beispiel: Kühlung mit DX-Kühlmaschine) auf einen tieferen Sollwert eingestellt sein
- Sequenz-Begrenzungsfunktion mit PI-Verhalten pro Universalregler, als Minimal- oder Maximalbegrenzung definierbar. Begrenzung wirkt auf einzelne Sequenz (z. B. WRG-Vereisungsschutz oder Lufterwärmer-Rücklauf-Maximalbegrenzung)
- Mischlufttemperaturregler regelt durch Ansteuerung der Luftklappen die Mischlufttemperatur
- Sperren einzelner Sequenzen
- Digitaler Eingang (Heizgrenzschalter von einem Heizungsregler) für Umschaltung der Regelstrategie (Raum-Zuluft-Temperatur-Kaskadenregelung) konfigurierbar

Steuer- und Überwachungsfunktionen

- Zweiphasen-Frostschutzfunktion (stetig/2-Punkt-Frostschutz) oder Frostschutzwächter (Heizsequenzen auf 100 % Heizleistung, Störungsmelderelais zum Ausschalten der Ventilatoren) (bei RLU220 nur Anzeige)
- Ansteuerung von Pumpen, permanentes EIN bei tiefen Aussentemperaturen, EIN nach Last-Sequenzregler (nicht bei RLU220), periodisches Einschalten der Pumpe (Pumpenkick)
- Ansteuerung eines analogen Ausgangs (nicht bei RLU202). Externe Vorgabe konfigurierbar (Einsatz des Reglers als reiner Signalwandler). Minimal- und Maximalstellung, invertierbar. Minimal-Begrenzung bei tiefen Aussentemperaturen
- Ansteuerung der Mischluftklappen oder des Wärmerückgewinners mit Maximum-Economy-Umschaltung (nicht bei RLU202), Anfahrfunktion bei tiefen Aussentemperaturen
- Ansteuerung eines stufigen Aggregats mit einem Stufenschalter, mit maximal sechs Stufen und einem stetigen Ausgang. Ein- und Ausschaltpunkte jeder Stufe einzeln einstellbar. Einstellbare Verzögerungszeiten. Externe Vorgabe konfigurierbar (Einsatz des Reglers als reiner Stufenschalter). Stetiger Ausgang mit Minimal- und Maximalstellung, invertierbar (nur bei RLU236)
- Ansteuerung eines stufigen Aggregats mit einem Stufenschalter, mit maximal zwei Stufen und einem stetigen Ausgang. Funktionen wie im vorherigen Punkt beschrieben (nicht bei RLU220)
- Ansteuerung eines linear stufigen Aggregats mit einem Stufenschalter mit maximal sechs Stufen und einem stetigen Ausgang. Ein- und Ausschaltpunkte fix über die Last verteilt. Einstellbare Verzögerungszeiten und Prioritätsumschaltung. Externe Vorgabe konfigurierbar (Einsatz des Reglers als reiner Stufenschalter). Stetiger Ausgang zur Lastverteilung zwischen den Stufen, mit Minimal- und Maximalstellung, invertierbar (nur bei RLU232 und RLU236)
- Ansteuerung eines binär stufigen Aggregats mit einem Stufenschalter mit maximal vier Relais für 15 Stufen und einem stetigen Ausgang. Ein- und Ausschaltpunkte fix mit binärer Schaltlogik. Einstellbare Verzögerungszeiten. Externe Vorgabe konfigurierbar (Einsatz des Reglers als reiner Stufenschalter). Stetiger Ausgang zur Lastverteilung zwischen den Stufen, mit Minimal- und Maximalstellung, invertierbar (nur bei RLU232 und RLU236)
- Ansteuerung eines stetigen Antriebs mit 3-Punkt Steuerung. Externe Vorgabe konfigurierbar (Einsatz des Reglers als reiner Analog/Dreipunkt-Wandler) (nur bei RLU202 und RLU222)
- Ausgabe eines passiven Messsignals als aktives Signal, zur weiteren Verwendung an andere Regler

Typenübersicht

<i>Typ</i>	<i>Universal-Eingänge</i>	<i>Digitale Eingänge</i>	<i>Stellausgänge DC 0...10 V</i>	<i>Schaltausgänge</i>	<i>Anzahl Regelkreise</i>
RLU202	4	1	0	2	1
RLU220	4	1	2	0	1
RLU222	4	1	2	2	2
RLU232	5	2	3	2	2
RLU236	5	2	3	6	2

Zubehör	Name	Typ
	Fronteinbaurahmen (bestehend aus: 1x kleiner Rahmen, 1x grosser Rahmen, 2x Sechskant-Abstandsbolzen, 4x Befestigungsschrauben, Montageanleitung)	ARG62.201

Bestellung

Bei Bestellung sind Name und Typenbezeichnung des Reglers anzugeben,
z. B. Universalregler **RLU236**.
Die unter "Zubehör" aufgelisteten Produkte sind separat zu bestellen.

Gerätekombination

Die möglichen Gerätekombinationen sind der Basisdokumentation P3101 oder
dem der Applikation zugehörigen Dokument zu entnehmen.

Produktdokumentation

Dokumentenart	Dokument-Nr.
Basisdokumentation: Universalregler RLU2...	CE1P3101de
Anleitungs-Set (Montage, Inbetriebnahme, Bedienung)	74 319 0424 0
CE-Konformitätserklärung: RLU2...	CE1T3101xx
Umweltdeklaration: RLU202, RLU220 und RLU222	CE1E3101de01
Umweltdeklaration: RLU232 und RLU236	CE1E3101de02

Technik

In jedem Regler sind bis zu 45 Anwendungen fest programmiert. Bei der Inbetriebnahme ist der zutreffende Grundtyp einzugeben. Alle zugehörigen Funktionen, Klemmenbelegungen, Einstellungen und Anzeigen werden dadurch automatisch aktiviert und nicht benötigte Parameter deaktiviert.

Zusätzlich sind je Universalregler 2 leere Anwendungen geladen:

- eine für den Grundtyp A (Lüftungsanlagen-Regler)
- eine für den Grundtyp U (Universal-Regler)

Ein Regler erlaubt mit Hilfe der eingebauten Bedienung oder des Service-Tools OCI700.1 folgendes:

- Aktivierung einer programmierten Anwendung
- Modifizierung einer programmierten Anwendung
- freie Anwendungskonfiguration
- Optimierung der Reglereinstellungen

Die Wirkungsweise der Funktionen sind der Basisdokumentation zu entnehmen.

Ausführung

Der Regler besteht aus Klemmensockel und Reglereinsatz mit integrierter Bedienung. Der Klemmensockel kann auf eine DIN-Tragschiene geklemmt oder direkt auf eine ebene Unterlage geschraubt werden. Er besteht aus einem Kunststoffgehäuse mit zwei Klemmenebenen.

Der Reglereinsatz ist im Klemmensockel eingesteckt und eingerastet. Er besteht aus einem Kunststoffgehäuse mit eingebautem Leiterplattensystem. Die Bedienung des Reglers erfolgt über die integrierte Bedienung.

Bedien-, Anzeige und Anschlusselemente

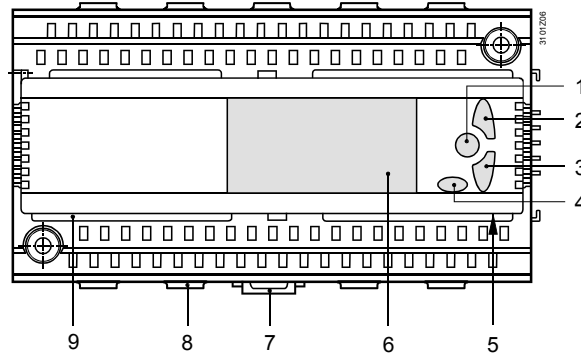

Legende

- 1 OK-Taste zum Bestätigen der angewählten Menüzeile bzw. des eingegebenen Wertes
- 2 Navigationstaste, aufwärts (+) zum Anwählen der Menüzeile bzw. zum Verstellen des Wertes
- 3 Navigationstaste, abwärts (-) zum Anwählen der Menüzeile bzw. zum Verstellen des Wertes
- 4 ESC-Taste zum Zurückspringen ins vorhergehende Menü oder zum Verwerfen des eingegebenen Wertes
- 5 Anschluss für das Service-Tool (RJ45-Buchse)
- 6 Anzeigefeld
- 7 Bewegliches Einrastelement für die Montage auf eine Hutschiene
- 8 Befestigungslasche für Kabelbinder (Kabelzugentlastung)
- 9 Auflage für Klemmenabdeckung

Projektierungshinweise



- Zur Speisung des Reglers ist eine Spannung von AC 24 V erforderlich. Sie muss den Anforderungen für SELV/PELV (Sicherheitskleinspannung) genügen
- Es sind Sicherheitstransformatoren mit doppelter Isolation nach EN 60 742 bzw. EN 61 558-2-6 zu verwenden; sie müssen für 100 % Einschaltdauer ausgelegt sein
- Sicherungen, Schalter, Verdrahtungen und Erdungen sind nach den örtlichen Vorschriften für Elektroinstallationen auszuführen
- Das Parallelführen von Fühlerleitungen zu Netzleitungen mit Lasten wie Ventilator, Stellantrieb, Pumpe ist zu vermeiden
- Es wird empfohlen, Standardanwendungen (siehe "Programmierte Standard-Anwendungen") zu verwenden. Erforderliche Anpassungen an die Anlagensituation sind ggf. vorzunehmen

Montage- und Installationshinweise

- Die Regler sind ausgelegt für:
 - Einbau in einen Normschrank gemäss DIN 43 880
 - Wandmontage auf bereits montierter Hutschiene (EN 60715-TH35-7.5)
 - Wandmontage mit zwei Befestigungsschrauben
 - Fronteinbau mit Fronteinbaurahmen ARG62.201
- Nicht erlaubt ist die Montage in nassen oder feuchten Räumen; die zulässigen Umgebungsbedingungen sind einzuhalten
- Vor dem Montieren und Installieren des Reglers ist das System spannungslos zu schalten
- **Der Reglereinsatz darf nicht vom Klemmensockel entfernt werden!!**
- Alle Anschlüsse für Schutzkleinspannung befinden sich in der oberen Gerätehälfte, die für Netzspannung in der unteren Gerätehälfte
- Pro Klemme darf nur ein Draht oder Litze angeschlossen werden (Federzugtechnik). Die Länge der Kabel-Abisolierung für die Klemmenbefestigung muss 7 bis 8 mm betragen. Für die Kabeleinführung in die Federzugklemme und Kabelentfernung ist ein Schraubendreher der Grösse 1 erforderlich. Die Kabelzugentlastung kann mit Hilfe der Befestigungslaschen für Kabelbinder erfolgen
- Die Installationsanleitung und die Bedienungsanleitung sind dem Regler beige-packt

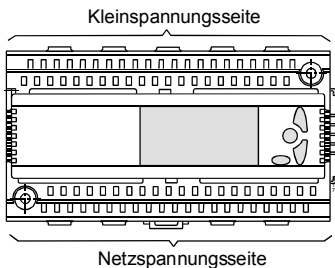

Inbetriebnahmehinweise

- Die Konfiguration und die Parameter der im Regler programmierten Standardanwendungen können jederzeit durch HVAC Products geschultes Personal und mit entsprechender Berechtigung (Zugriffsrechte) lokal oder mit dem Service-Tool online oder offline verändert werden
- Während des Inbetriebnahmeprozesses ist die Anwendung ausgeschaltet, die Ausgänge befinden sich in einem definierten Aus-Zustand
- Nach Beenden der Konfiguration erfolgt automatisch ein Neustart des Reglers
- Beim Verlassen der Inbetriebnahmeseiten wird automatisch die angeschlossene Peripherie an den Universaleingängen überprüft und erkannt. Fehlt später eine Peripherie, so wird eine Fehlermeldung generiert
- Erforderliche Anpassungen an die Anlagensituation sind festzuhalten und im Schaltschrank zu deponieren
- Das Vorgehen bei der Inbetriebnahme beim ersten Aufstarten ist in der Installationsanleitung beschrieben

Entsorgungshinweise



Die Geräte gelten für die Entsorgung als Elektronik-Altgerät im Sinne der Europäischen Richtlinie 2012/19/EU und dürfen nicht als Hausaltmüll entsorgt werden.

- Entsorgen Sie die Geräte über die dazu vorgesehenen Kanäle.
- Beachten Sie die örtliche und aktuell gültige Gesetzgebung.

Gewährleistung

Die anwendungsbezogenen technischen Daten sind ausschliesslich zusammen mit den im Kapitel "Gerätekombinationen" aufgeführten Siemens-Produkten gewährleistet. Beim Einsatz mit Fremdprodukten erlischt somit jegliche Gewährleistung durch Siemens

Technische Daten

Speisung (G, G0)	Bemessungsspannung Anforderungen an ext. Sicherheitstrafo nach	AC 24 V \pm 20 % (SELV) EN 60 742 / EN 61 558-2-6, minimal 10 VA, maximal 320 VA
	Frequenz	50/60 Hz
	Leistungsaufnahme RLU202, RLU220, RLU222	5 VA
	RLU232, RLU236	6 VA
	Absicherung der Zuleitung	Schmelzsicherung max. 10 A träge oder Leitungsschutzschalter max. 13 A Auslösecharakteristik B, C, D nach EN 60898 oder Stromversorgung mit Strombe- grenzung von max. 10 A
Universaleingänge Messwerteingänge (X...)	Anzahl	siehe "Typenübersicht"
	Fühler passiv	LG-Ni 1000, T1, Pt 1000 2x LG-Ni 1000 (Mittelwertbildung)
	aktiv	DC 0...10 V
	Geber passiv	0...1000 Ω / 1000...1175 Ω
	aktiv	DC 0...10 V
Digitale Eingänge (X..., D...)	Kontaktabfrage Spannung	DC 15 V
	Strom	5 mA
	Anforderungen an die Meldekontakte Signalkopplung	potentialfrei
	Kontaktart	Dauerkontakte
	Isolationsfestigkeit gegenüber Netzpotential	AC 3750 V nach EN 60 730
	zul. Widerstand bei geschlossenen Kontakten	max. 200 Ω
	bei offenen Kontakten	min. 50 k Ω
Ausgänge Stellausgänge (Y...)	Anzahl Stell- und Schaltausgänge	siehe "Typenübersicht"
	Ausgangsspannung	DC 0...10 V
	Ausgangsstrom	\pm 1 mA
	max. Belastung	Dauerkurzschluss
 Schaltausgänge AC 230 V (Q1x...Q6x)	Externe Absicherung der Zuleitung Schmelzsicherung träge	max. 10 A
	Leitungsschutzschalter LS	max. 13 A
	Auslösecharakteristik LS	B, C, D nach EN 60 898
	Leitungslänge	max. 300 m
	Relaiskontaktdaten Schaltspannung	max. AC 265 V min. AC 19 V
	Strombelastung AC	max. 4 A ohm., 3 A ind. (cos ϕ = 0,6)
	bei 250 V	min. 5 mA
bei 19 V	min. 20 mA	
Einschaltstrom	max. 10 A (1 s)	

	Kontaktlebensdauer für AC 250 V bei 0,1 A ohm. bei 0,5 A ohm. bei 4 A ohm. Red. Fakt. bei ind. ($\cos \varphi = 0,6$)	Richtwerte: 2×10^7 Schaltungen 4×10^6 Schaltungen (Schliesser) 2×10^6 Schaltungen (Wechsler) 3×10^5 Schaltungen (Schliesser) 1×10^5 Schaltungen (Wechsler) 0,85
	Isolationsfestigkeit zwischen Relaiskontakten und Systemelektronik (verstärkte Isolation) zwischen benachbarten Relaiskontakten (Betriebsisolation), Q1 \leftrightarrow Q2; Q3 \leftrightarrow Q4; Q5 \leftrightarrow Q6 zwischen Relaisgruppen (verstärkte Isolation) (Q1, Q2) \leftrightarrow (Q3, Q4) \leftrightarrow (Q5, Q6)	AC 3750 V, nach EN 60 730-1 AC 1250 V, nach EN 60 730-1 AC 3750 V, nach EN 60 730-1
Speisung externer Geräte (G1)	Spannung Strom	AC 24 V max. 4 A
Schnittstellen	Servicetool-Anschluss	RJ45-Buchse
Zul. Leitungslängen	für passive Mess- und Stellsignale Signalart LG-Ni 1000, T1 Pt 1000 0...2500 Ω Kontaktabfrage für DC 0...10 V Mess- und Steuersignale	(Messfehler sind korrigierbar) max. 300 m max. 300 m max. 300 m max. 300 m siehe Datenblatt des signalgebenden Geräts
Elektrischer Anschluss	Anschlussklemmen für Draht für Litze ohne Aderendhülse für Litze mit Aderendhülse	Federzugklemmen $\varnothing 0,6 \text{ mm} \dots 2,5 \text{ mm}^2$ 0,25 ... 2,5 mm^2 0,25 ... 1,5 mm^2
Schutzdaten	Gehäuseschutzart nach IEC 60 529 Schutzklasse nach EN 60 730	IP 20 (im eingebauten Zustand) Gerät zur Verwendung in Betriebsmitteln der Schutzklasse II geeignet
Umweltbedingungen	Betrieb nach Klimatische Bedingungen Temperatur (Gehäuse mit Elektronik) Feuchte Mechanische Bedingungen Transport nach Klimatische Bedingungen Temperatur Feuchte Mechanische Bedingungen	IEC 60 721-3-3 Klasse 3K5 0...50 $^{\circ}\text{C}$ 5...95 % r. F. (ohne Betauung) Klasse 3M2 IEC 60 721-3-2 Klasse 2K3 -25...+70 $^{\circ}\text{C}$ <95 % r. F. Klasse 2M2
Einteilungen nach EN 60 730	Wirkungsweise automatisches RS Verschmutzungsgrad RS-Umgebung Software-Klasse Bemessungs-Stossspannung Temperatur Kugeldruckprüfung Gehäuse	Typ 1B 2 A 4000 V 125 $^{\circ}\text{C}$

Werkstoffe und Farben	Klemmensockel	Polycarbonat, RAL 7035 (lichtgrau)
	Reglereinsatz	Polycarbonat, RAL 7035 (lichtgrau)
	Verpackung	Wellkarton
Normen, Richtlinien und Zulassungen	Produktnorm	EN 60730-1 Automatische elektr. Regel- und Steuergeräte für den Hausgebrauch und ähnliche Anwendungen
	Elektromagnetische Verträglichkeit (Einsatzbereich)	Für Wohn-, Gewerbe- und Industrieumgebung
	EU-Konformität (CE)	CE1T3101xx ^{*)}
	UL Zertifizierung	UL916 http://database.ul.com
	RCM-Konformität	CE1T3110en_C1*)
	EAC-Konformität	Eurasien-Konformität
Umweltverträglichkeit	Produkt-Umweltdeklarationen enthalten Daten zur umweltverträglichen Produktgestaltung und Bewertung (RoHS-Konformität, stofflichen Zusammensetzung, Verpackung, Umweltnutzen, Entsorgung)	CE1E3101de01 ^{*)} CE1E3101de02 ^{*)}
Masse (Gewicht), ohne Verpackung	RLU202	0,334 kg
	RLU220	0,292 kg
	RLU222	0,334 kg
	RLU232	0,437 kg
	RLU236	0,481 kg
^{*)} Die Dokumente können unter http://siemens.com/bt/download bezogen werden.		

Schaltpläne

Geräteschaltpläne

RLU202

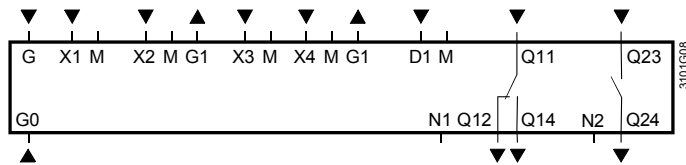

RLU220

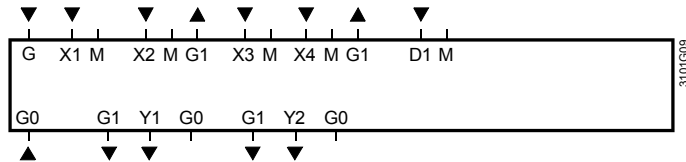

RLU222

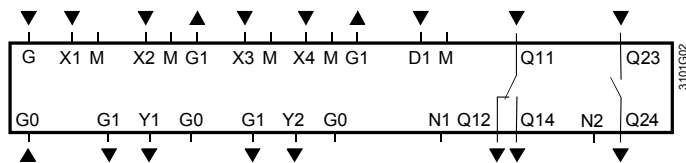

RLU232

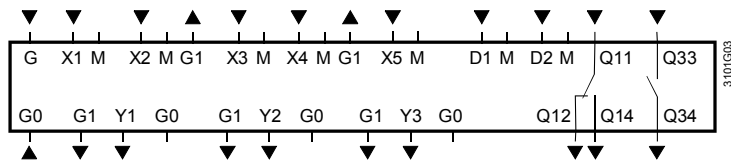

RLU236

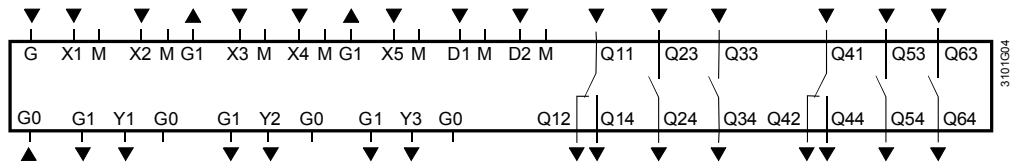

Legende

- G, G0 Bemessungsspannung AC 24 V
- G1 Ausgangsspannung AC 24 V zur Speisung externer aktiver Fühler, Melder, Wächter oder Geber
- M Messnull für Signaleingang
- G0 Systemnull für Signalausgang
- X... Universal-Signaleingänge für LG-Ni 1000, 2x LG-Ni 1000 (Mittelwertbildung), T1, Pt 1000, DC 0...10 V, 0...1000 Ω (= REM), 1000...1175 Ω (= REL)
- X..., D... Kontaktabfrage (potentialfrei)
- Y... Steuer- oder Meldeausgänge, analog DC 0...10 V
- Q... potentialfreie Relaisausgänge für AC 24...230 V
- N1, N2 Nullleiteranschluss für Funk-Entstörglieder

Hinweise

- Pro Klemme darf nur ein Draht oder Litze angeschlossen werden (Federzugtechnik). Vorhandene Doppelklemmen sind intern elektrisch verbunden
- Bei 3-Punkt-Ansteuerung eines Stellgeräts mit AC 230 V muss das Funk-Entstörglied aktiviert werden. Hierfür ist die Klemme N1 mit Nullleiter zu verbinden und zwischen N1 und N2 eine Drahtbrücke einzusetzen (siehe Anschluss-Schaltplan 5)

Anschlussschaltpläne

Messeitige Anschlüsse

Beispiele:

Schaltplan 1: Messteil mit passiven Haupt- und Hilfsfühlern und passivem Geber

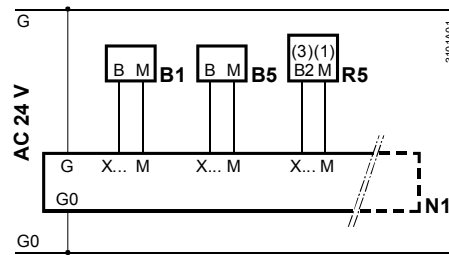

Schaltplan 2: Messteil mit aktivem Fühler und aktivem Geber

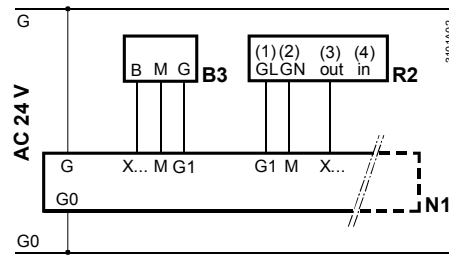

Schaltpläne 3 und 4: Messteil mit CO₂/VOC- und CO₂-Auswertung

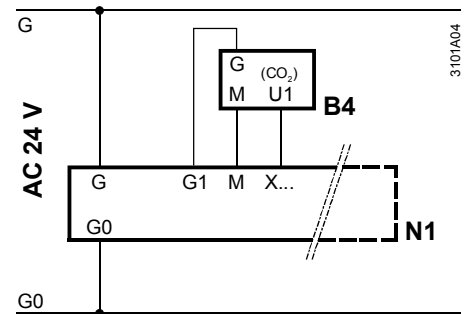
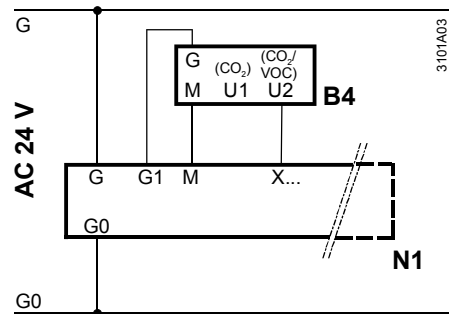

Steuer- und überwachungsseitige Anschlüsse

Schaltplan 5:

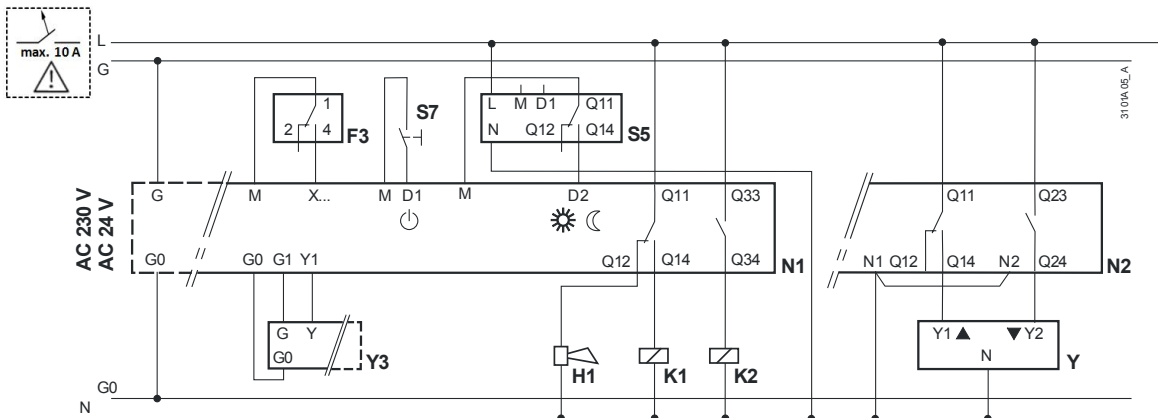

Legende zu den Schaltplänen 1 bis 5

N1	Universalregler RLU2...	K1	Ventilator-Freigaberelais
N2	Universalregler RLU222	K2	Pumpen-Freigaberelais
B1	Zulufttemperaturfühler QAM2120.040	R2	Sollwertgeber BSG61
B3	Frostfühler QAF63.2/QAF63...	R5	Sollwertschieber BSG21.5
B4	CO ₂ /VOC-Fühler QPA2002/QPA2002D	S4	Ein / Aus-Schalter "Spersignal"
B5	CO ₂ -Fühler QPA2000	S5	Digitalschaltuhr SEH62.1
F3	Raumtemperaturfühler QAA24	S7	Manueller Betriebsschalter "Ein/ Standby"
H1	Frostwächter QAF81...	Y	Stellgerät mit 3-Punkt-Ansteuerung
		Y3	Stellgerät für Heizen

Programmierte Standardanwendungen

Hinweis Die den Grundtypen zugeordneten Anlagenschemen/Anschlussschemen sind nur Beispiele.

Regler- / Grundtyp	Anwendungs-Nummer / Beschreibung	Anlagenschema / Anschlussschema
RLU202 A01	ADA006 LU0 HQ Abluft-(Raum)-Temperaturregelung mit Elektro-Lufterwärmer. <i>Optionen:</i> <ul style="list-style-type: none"> Minimal- und Maximalbegrenzung der Zulufttemperatur Aussentemperaturabhängige Funktionen Fernsollwertgeber, relativ 2-stufiger Elektro-Lufterwärmer Komfort-/Schutzbetriebumschaltung (Zeitschaltuhr) 	
RLU202 A02	ADA012 LU0 HQ Zuluft-Temperaturregelung mit Elektro-Lufterwärmer. <i>Optionen:</i> <ul style="list-style-type: none"> Raumtemperatur Kaskadenregelung Aussentemperaturabhängige Funktionen Fernsollwertgeber, relativ 2-stufiger Elektro-Lufterwärmer Komfort-/Schutzbetriebumschaltung (Zeitschaltuhr) 	
RLU202 A03	ADA014 LU0 HQ Zuluft-Temperaturregelung mit Warmwasser-Lufterwärmer. <i>Optionen:</i> <ul style="list-style-type: none"> Raumtemperatur-Kaskadenregelung Aussentemperaturabhängige Funktionen Fernsollwertgeber, relativ Komfort-/Schutzbetriebumschaltung (Zeitschaltuhr) 	
RLU202 A04	ADB003 LU0 HQ Abluft-(Raum)-Temperaturregelung mit Direktverdampfer. <i>Optionen:</i> <ul style="list-style-type: none"> Minimal- und Maximalbegrenzung der Zulufttemperatur Aussentemperaturabhängige Funktionen Fernsollwertgeber, relativ 2-stufiger Direktverdampfer Komfort-/Schutzbetriebumschaltung (Zeitschaltuhr) 	
RLU202 A05	ADB007 LU0 HQ Zuluft-Temperaturregelung mit Direktverdampfer. <i>Optionen:</i> <ul style="list-style-type: none"> Raumtemperatur-Kaskadenregelung Aussentemperaturabhängige Funktionen Fernsollwertgeber, relativ 2-stufiger Direktverdampfer Komfort-/Schutzbetriebumschaltung (Zeitschaltuhr) 	
RLU202 A06	AEC001 LU0 HQ Abluft-(Raum)-Temperaturregelung mit Warmwasser-Lufterwärmer und Direktverdampfer. <i>Optionen:</i> <ul style="list-style-type: none"> Minimal- und Maximalbegrenzung der Zulufttemperatur Aussentemperaturabhängige Funktionen Fernsollwertgeber, relativ Komfort-/Schutzbetriebumschaltung (Zeitschaltuhr) 	

Regler- / Grundtyp	Anwendungs-Nummer / Beschreibung	Anlagenschema / Anschlussschema
RLU202 A07	AEC002 LU0 HQ Zuluft-Temperaturregelung mit Warmwasser-Lufterwärmer und Direktverdampfer. <i>Optionen:</i> <ul style="list-style-type: none"> • Raumtemperatur-Kaskadenregelung • Aussentemperaturabhängige Funktionen • Fernsollwertgeber, relativ • Komfort-/Schutzbetriebumschaltung (Zeitschaltuhr) 	
RLU202 U01	ADKA02 LU0 HQ Abluft-(Raum)-Feuchteregelung (relative Feuchte) mit Sprühbefeuchter. <i>Optionen:</i> <ul style="list-style-type: none"> • Maximalbegrenzung der Zuluftfeuchte • Fernsollwertgeber, absolut • 2-stufiger Sprühbefeuchter • Komfort-/Schutzbetriebumschaltung (Zeitschaltuhr) 	
RLU202 U02	ADI003 LU0 HQ Abluft-(Raum)-Feuchteregelung (relative Feuchte) mit Direktverdampfer. <i>Optionen:</i> <ul style="list-style-type: none"> • Zusätzliche Maximalauswahl aus internem und externem Signal • Raumtemperaturabhängige Schiebung des Feuchte-Sollwertes • Fernsollwertgeber, absolut • 2-stufiger Direktverdampfer • Komfort-/Schutzbetriebumschaltung (Zeitschaltuhr) 	
RLU202 U03	ADI005 LU0 HQ Abluft-(Raum)-Feuchteregelung (absolute Feuchte) mit Direktverdampfer. <i>Optionen:</i> <ul style="list-style-type: none"> • Zusätzliche Maximalauswahl aus internem und externem Signal • Raumtemperaturabhängige Schiebung des Feuchte-Sollwertes • Fernsollwertgeber, absolut • 2-stufiger Direktverdampfer • Komfort-/Schutzbetriebumschaltung (Zeitschaltuhr) 	
RLU202 U04	ADZA01 LU0 HQ Abluft-(Raum)-Feuchteregelung (relative Feuchte) mit Sprühbefeuchter und Direktverdampfer. <i>Optionen:</i> <ul style="list-style-type: none"> • Maximalbegrenzung der Zuluftfeuchte • Zusätzliche Maximalauswahl aus internem und externem Signal • Fernsollwertgeber, absolut • Komfort-/Schutzbetriebumschaltung (Zeitschaltuhr) 	
RLU202 U05	AZZ001 LU0 HQ Luftqualitäts-Regelung mit Ventilatorsteuerung. <i>Optionen:</i> <ul style="list-style-type: none"> • Zusätzliche Maximalauswahl aus internem und externem Signal • Aussentemperaturabhängige Funktionen • Fernsollwertgeber, absolut • 2-stufiger Ventilator • Komfort-/Schutzbetriebumschaltung (Zeitschaltuhr) 	
RLU202 U06	HZC001 LU0 HQ Mischheizkreis-Temperaturregelung <i>Optionen:</i> <ul style="list-style-type: none"> • Rücklauftemperatur-Minimalbegrenzung • Aussentemperaturabhängige Funktionen • Fernsollwertgeber, absolut • Komfort-/Schutzbetriebumschaltung (Zeitschaltuhr) 	

Regler- / Grundtyp	Anwendungs-Nummer / Beschreibung	Anlagenschema / Anschlussschema
RLU202 U07	HZC002 LU0 HQ Kesseltemperaturregelung (Ersatzanwendung für RCA12.2) <i>Anwendungsfall:</i> Minimalbegrenzung der Kesselrücklauf-temperatur <i>Optionen:</i> <ul style="list-style-type: none"> • Fernsollwertgeber, absolut • Komfort-/Schutzbetriebsum-schaltung (Zeitschaltuhr) 	
RLU202 U08	ADC019 LU0 HQ Universalregelung (Ersatzanwendung für RKN2 / RKN22) <i>Anwendungsfall:</i> Temperaturregelung (EIN-/AUS-Pumpensteuerung) <i>Optionen:</i> <ul style="list-style-type: none"> • Fernsollwertgeber, absolut • Komfort/Schutzbetrieb-Umschaltung (Zeitschaltuhr) 	
RLU202 U09	SA0001 LU0 HQ Temperaturdifferenzregelung (Ersatzanwendung für RSA24) <i>Anwendungsfall:</i> Sonnenwärme-Speicheranlagen <i>Optionen:</i> <ul style="list-style-type: none"> • Maximalbegrenzung der Kesseltemperatur • Minimalbegrenzung der Ladetemperatur 	
RLU202 U10	ZZZ001 LU0 HQ 3-Punkt-Antrieb	
RLU202 U11	ZZZ002 LU0 HQ Variabler Zweistufenschalter	
RLU220 A01	ADA001 LU2 HQ Abluft-(Raum)-Temperaturregelung mit Warmwasser-Luftwärmer. <i>Optionen:</i> <ul style="list-style-type: none"> • Minimal- und Maximalbegrenzung der Zulufttemperatur • Fernsollwertgeber, relativ • Aussentemperaturabhängige Funktionen • Komfort-/Schutzbetriebsum-schaltung (Zeitschaltuhr) 	
RLU220 A02	ADA008 LU2 HQ Zuluft-Temperaturregelung mit Warmwasser-Luftwärmer. <i>Optionen:</i> <ul style="list-style-type: none"> • Raumtemperatur-Kaskadenregelung • Fernsollwertgeber, relativ • Aussentemperaturabhängige Funktionen • Komfort-/Schutzbetriebsum-schaltung (Zeitschaltuhr) 	

Regler- / Grundtyp	Anwendungs-Nummer / Beschreibung	Anlagenschema / Anschlussschema
RLU220 A03	ADA003 LU2 HQ Abluft-(Raum)-Temperaturregelung mit Warmwasser-Lufterwärmer und Frostschutzfunktion. <i>Optionen:</i> <ul style="list-style-type: none"> Minimal- und Maximalbegrenzung der Zulufttemperatur Aussentemperaturabhängige Funktionen Komfort-/Schutzbetriebschaltung (Zeitschaltuhr) 	
RLU220 A04	ADA010 LU2 HQ Zuluft-Temperaturregelung mit Warmwasser-Lufterwärmer und Frostschutzfunktion. <i>Optionen:</i> <ul style="list-style-type: none"> Raumtemperatur-Kaskadenregelung Aussentemperaturabhängige Funktionen Komfort-/Schutzbetriebschaltung (Zeitschaltuhr) 	
RLU220 A05	ADA017 LU2 HQ Abluft-(Raum)-Temperaturregelung mit Warmwasser-Lufterwärmer, Frostschutzfunktion <i>Optionen:</i> <ul style="list-style-type: none"> Minimal- und Maximalbegrenzung der Zulufttemperatur Fernsollwertgeber, relativ Komfort-/Schutzbetriebschaltung (Zeitschaltuhr) 	
RLU220 A06	ADB001 LU2 HQ Abluft-(Raum)-Temperaturregelung mit Kaltwasser-Luftkühler. <i>Optionen:</i> <ul style="list-style-type: none"> Minimal- und Maximalbegrenzung der Zulufttemperatur Fernsollwertgeber, relativ Aussentemperaturabhängige Funktionen Komfort-/Schutzbetriebschaltung (Zeitschaltuhr) 	
RLU220 A07	ADB005 LU2 HQ Zuluft-Temperaturregelung mit Kaltwasser-Luftkühler. <i>Optionen:</i> <ul style="list-style-type: none"> Raumtemperatur-Kaskadenregelung Fernsollwertgeber, relativ Aussentemperaturabhängige Funktionen Komfort-/Schutzbetriebschaltung (Zeitschaltuhr) 	
RLU220 A08	ACAD01 LU2 HQ Abluft-(Raum)-Temperaturregelung mit Mischluftklappen mit aussentemperaturabhängigen Funktionen <i>Optionen:</i> <ul style="list-style-type: none"> Zusätzliche Maximalauswahl aus internem und externem Signal Komfort-/Schutzbetriebschaltung (Zeitschaltuhr) 	
RLU220 A09	ABC001 LU2 HQ Zuluft-Temperaturregelung mit Lufterwärmer/-kühler und Frostschutzfunktion. <i>Optionen:</i> <ul style="list-style-type: none"> Aussentemperaturabhängige Funktionen Komfort-/Schutzbetriebschaltung (Zeitschaltuhr) 	

Regler- / Grundtyp	Anwendungs-Nummer / Beschreibung	Anlagenschema / Anschlussschema
RLU220 A10	ADC021 LU2 HQ Abluft-(Raum)-Temperaturregelung mit Warmwasser-Lufterwärmer und Kaltwasser-Luftkühler. <i>Optionen:</i> <ul style="list-style-type: none"> Minimal- und Maximalbegrenzung der Zulufttemperatur Aussentemperaturabhängige Funktionen Fernsollwertgeber, relativ Komfort-/Schutzbetriebumschaltung (Zeitschaltuhr) 	
RLU220 A11	ADC023 LU2 HQ Zuluft-Temperaturregelung mit Warmwasser-Lufterwärmer und Kaltwasser-Luftkühler. <i>Optionen:</i> <ul style="list-style-type: none"> Raumtemperatur-Kaskadenregelung Aussentemperaturabhängige Funktionen Fernsollwertgeber, relativ Komfort-/Schutzbetriebumschaltung (Zeitschaltuhr) 	
RLU220 A12	ADC022 LU2 HQ Abluft-(Raum)-Temperaturregelung mit Warmwasser-Lufterwärmer, Frostschutzfunktion, Kaltwasser-Luftkühler. <i>Optionen:</i> <ul style="list-style-type: none"> Minimal- und Maximalbegrenzung der Zulufttemperatur Aussentemperaturabhängige Funktionen Komfort-/Schutzbetriebumschaltung (Zeitschaltuhr) 	
RLU220 A13	ADC024 LU2 HQ Zuluft-Temperaturregelung mit Warmwasser-Lufterwärmer, Frostschutzfunktion, Kaltwasser-Luftkühler. <i>Optionen:</i> <ul style="list-style-type: none"> Raumtemperatur-Kaskadenregelung Aussentemperaturabhängige Funktionen Komfort-/Schutzbetriebumschaltung (Zeitschaltuhr) 	
RLU220 A14	AEAF03 LU2 HQ Abluft-(Raum)-Temperaturregelung mit kreislaufverbundenem Wärmerückgewinner und Warmwasser-Lufterwärmer. <i>Optionen:</i> <ul style="list-style-type: none"> Minimal- und Maximalbegrenzung der Zulufttemperatur Aussentemperaturabhängige Funktionen Fernsollwertgeber, relativ Komfort-/Schutzbetriebumschaltung (Zeitschaltuhr) 	
RLU220 A15	AEAF04 LU2 HQ Zuluft-Temperaturregelung mit kreislaufverbundenem Wärmerückgewinner und Warmwasser-Lufterwärmer. <i>Optionen:</i> <ul style="list-style-type: none"> Raumtemperatur-Kaskadenregelung Aussentemperaturabhängige Funktionen Fernsollwertgeber, relativ Komfort-/Schutzbetriebumschaltung (Zeitschaltuhr) 	
RLU220 A16	AEAD03 LU2 HQ Abluft-(Raum)-Temperaturregelung mit Mischluftklappen, Warmwasser-Lufterwärmer, Frostschutzfunktion. <i>Optionen:</i> <ul style="list-style-type: none"> Minimal- und Maximalbegrenzung der Zulufttemperatur Aussentemperaturabhängige Funktionen Komfort-/Schutzbetriebumschaltung (Zeitschaltuhr) 	

Regler- / Grundtyp	Anwendungs-Nummer / Beschreibung	Anlagenschema / Anschlussschema
RLU220 A17	AEAD04 LU2 HQ Zuluft-Temperaturregelung mit Mischluftklappen, Warmwasser-Lufterwärmer, Frostschutzfunktion. <i>Optionen:</i> <ul style="list-style-type: none"> • Raumtemperatur-Kaskadenregelung • Aussentemperaturabhängige Funktionen • Komfort-/Schutzbetriebschaltung (Zeitschaltuhr) 	
RLU220 A18	ADB012 LU2 HQ Abluft-(Raum)-Temperaturregelung mit Kaltwasser-Luftkühler und zwei Kühltürmen. <i>Optionen:</i> <ul style="list-style-type: none"> • Minimal- und Maximalbegrenzung der Zulufttemperatur • Aussentemperaturabhängige Funktionen • Fernsollwertgeber, relativ • Komfort-/Schutzbetriebschaltung (Zeitschaltuhr) 	
RLU220 U01	ADKA01 LU2 HQ Abluft-(Raum)-Feuchteregelung (relative Feuchte) mit Sprühbe-feuchter. <i>Optionen:</i> <ul style="list-style-type: none"> • Maximalbegrenzung der Zuluffeuchte • Fernsollwertgeber, absolut • Komfort-/Schutzbetriebschaltung (Zeitschaltuhr) 	
RLU220 U02	ADI001 LU2 HQ Abluft-(Raum)-Feuchteregelung (relative Feuchte) mit Kaltwasser-Luftkühler. <i>Optionen:</i> <ul style="list-style-type: none"> • Zusätzliche Maximalauswahl aus internem und externem Signal • Fernsollwertgeber, absolut • Komfort-/Schutzbetriebschaltung (Zeitschaltuhr) 	
RLU220 U03	ADI002 LU2 HQ Abluft-(Raum)-Feuchteregelung (absolute Feuchte) mit Kaltwas-ser-Luftkühler. <i>Optionen:</i> <ul style="list-style-type: none"> • Zusätzliche Maximalauswahl aus internem und externem Signal • Fernsollwertgeber, absolut • Komfort-/Schutzbetriebschaltung (Zeitschaltuhr) 	
RLU220 U04	PB0001 LU2 HQ Wasser-Druckdifferenz-Regelung mit drehzahlgesteuerter Pum-pe. <i>Optionen:</i> <ul style="list-style-type: none"> • Minimal- und Maximalbegrenzung der Druckdifferenz • Fernsollwertgeber, absolut • Aussentemperaturabhängige Funktionen • Komfort-/Schutzbetriebschaltung (Zeitschaltuhr) 	
RLU220 U05	PB0004 LU2 HQ Wasser-Druckdifferenz-Regelung mit drehzahlgesteuerten Pum-pen. <i>Optionen:</i> <ul style="list-style-type: none"> • Minimal- und Maximalbegrenzung der Druckdifferenz • Aussentemperaturabhängige Funktionen • Fernsollwertgeber, absolut • Komfort-/Schutzbetriebschaltung (Zeitschaltuhr) 	

Regler- / Grundtyp	Anwendungs-Nummer / Beschreibung	Anlagenschema / Anschlussschema
RLU220 U06	AZL001 LU2 HQ Luft-Druckdifferenz-Regelung mit drehzahlgesteuertem Ventilator. <i>Optionen:</i> <ul style="list-style-type: none"> Minimal- und Maximalbegrenzung der Druckdifferenz Fernsollwertgeber, absolut Komfort-/Schutzbetriebschaltung (Zeitschaltuhr) 	
RLU220 U07	AZL004 LU2 HQ Luft-Druckdifferenz-Regelung mit drehzahlgesteuerten Ventilatoren. <i>Optionen:</i> <ul style="list-style-type: none"> Minimal- und Maximalbegrenzung der Druckdifferenz Aussentemperaturabhängige Funktionen Fernsollwertgeber, absolut Komfort-/Schutzbetriebschaltung (Zeitschaltuhr) 	
RLU220 U08	AAZD01 LU2 HQ Luftqualitäts-Regelung mit Mischluftklappen. <i>Optionen:</i> <ul style="list-style-type: none"> Zusätzliche Maximalauswahl aus internem und externem Signal Fernsollwertgeber, absolut Komfort-/Schutzbetriebschaltung (Zeitschaltuhr) 	
RLU220 U09	CZC002 LU2 HQ Kühldecken-Temperaturregelung <i>Optionen:</i> <ul style="list-style-type: none"> Sollwertführung in Abhängigkeit der Feuchte Komfort-/Schutzbetriebschaltung (Zeitschaltuhr) 	
RLU220 U10	ADC025 LU2 HQ Universalregelung (Ersatzanwendung für RKN8 / RKN88) <i>Anwendungsfall:</i> Temperaturregelung (stetige Ventilsteuerung) <i>Optionen:</i> <ul style="list-style-type: none"> Fernsollwertgeber, absolut Komfort-/Schutzbetriebschaltung (Zeitschaltuhr) 	
RLU222 A01	ADA006 LU2 HQ Abluft-(Raum)-Temperaturregelung mit Elektro-Lufterwärmer. <i>Optionen:</i> <ul style="list-style-type: none"> Minimal- und Maximalbegrenzung der Zulufttemperatur Aussentemperaturabhängige Funktionen Fernsollwertgeber, relativ 2-stufiger Elektro-Lufterwärmer Komfort-/Schutzbetriebschaltung (Zeitschaltuhr) 	
RLU222 A02	ADA012 LU2 HQ Zuluft-Temperaturregelung mit Elektro-Lufterwärmer. <i>Optionen:</i> <ul style="list-style-type: none"> Raumtemperatur Kaskadenregelung Aussentemperaturabhängige Funktionen Fernsollwertgeber, relativ 2-stufiger Elektro-Lufterwärmer Komfort-/Schutzbetriebschaltung (Zeitschaltuhr) 	

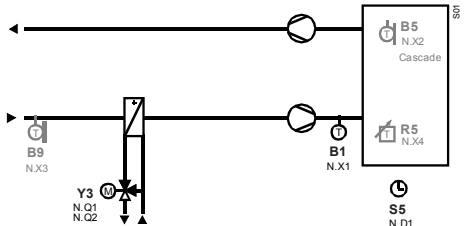
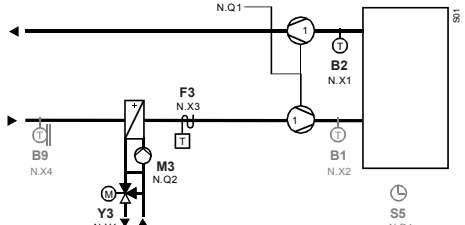
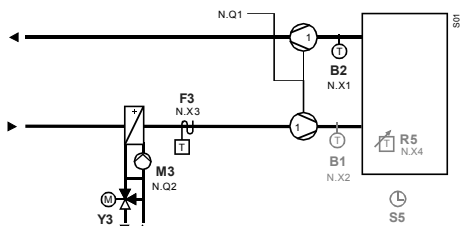
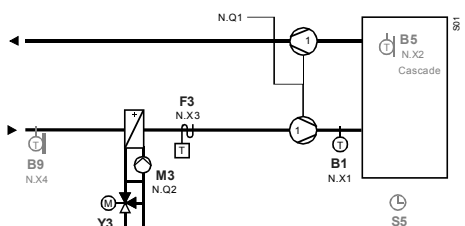
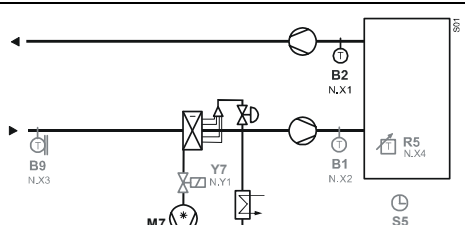
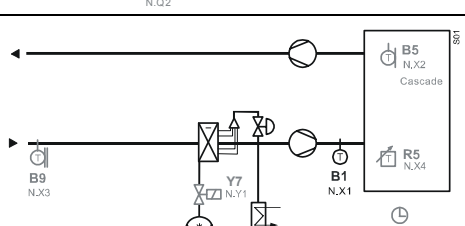
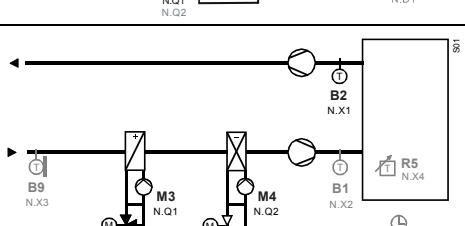
Regler- / Grundtyp	Anwendungs-Nummer / Beschreibung	Anlagenschema / Anschlussschema
RLU222 A03	ADA014 LU2 HQ Zuluft-Temperaturregelung mit Warmwasser-Lufterwärmer. <i>Optionen:</i> <ul style="list-style-type: none"> • Raumtemperatur-Kaskadenregelung • Aussentemperaturabhängige Funktionen • Fernsollwertgeber, relativ • Komfort-/Schutzbetriebschaltung (Zeitschaltuhr) 	
RLU222 A04	ADA004 LU2 HQ Abluft-(Raum)-Temperaturregelung mit Warmwasser-Lufterwärmer, Frostschutzfunktion und Ventilatorfreigabe. <i>Optionen:</i> <ul style="list-style-type: none"> • Minimal- und Maximalbegrenzung der Zulufttemperatur • Aussentemperaturabhängige Funktionen • Komfort-/Schutzbetriebschaltung (Zeitschaltuhr) 	
RLU222 A05	ADA005 LU2 HQ Abluft-(Raum)-Temperaturregelung mit Warmwasser-Lufterwärmer, Frostschutzfunktion und Ventilatorfreigabe. <i>Optionen:</i> <ul style="list-style-type: none"> • Minimal- und Maximalbegrenzung der Zulufttemperatur • Fernsollwertgeber, relativ • Komfort-/Schutzbetriebschaltung (Zeitschaltuhr) 	
RLU222 A06	ADA011 LU2 HQ Zuluft-Temperaturregelung mit Warmwasser-Lufterwärmer, Frostschutzfunktion und Ventilatorfreigabe. <i>Optionen:</i> <ul style="list-style-type: none"> • Raumtemperatur-Kaskadenregelung • Aussentemperaturabhängige Funktionen • Komfort-/Schutzbetriebschaltung (Zeitschaltuhr) 	
RLU222 A07	ADB003 LU2 HQ Abluft-(Raum)-Temperaturregelung mit Direktverdampfer. <i>Optionen:</i> <ul style="list-style-type: none"> • Minimal- und Maximalbegrenzung der Zulufttemperatur • Aussentemperaturabhängige Funktionen • Fernsollwertgeber, relativ • 2-stufiger Direktverdampfer • Komfort-/Schutzbetriebschaltung (Zeitschaltuhr) 	
RLU222 A08	ADB007 LU2 HQ Zuluft-Temperaturregelung mit Direktverdampfer. <i>Optionen:</i> <ul style="list-style-type: none"> • Raumtemperatur-Kaskadenregelung • Aussentemperaturabhängige Funktionen • Fernsollwertgeber, relativ • 2-stufiger Direktverdampfer • Komfort-/Schutzbetriebschaltung (Zeitschaltuhr) 	
RLU222 A09	ADC002 LU2 HQ Abluft-(Raum)-Temperaturregelung mit Warmwasser-Lufterwärmer und Kaltwasser-Luftkühler. <i>Optionen:</i> <ul style="list-style-type: none"> • Minimal- und Maximalbegrenzung der Zulufttemperatur • Aussentemperaturabhängige Funktionen • Fernsollwertgeber, relativ • Komfort-/Schutzbetriebschaltung (Zeitschaltuhr) 	

Regler- / Grundtyp	Anwendungs-Nummer / Beschreibung	Anlagenschema / Anschlussschema
RLU222 A10	ADC010 LU2 HQ Zuluft-Temperaturregelung mit Warmwasser-Lufterwärmer und Kaltwasser-Luftkühler. <i>Optionen:</i> <ul style="list-style-type: none"> • Raumtemperatur-Kaskadenregelung • Aussentemperaturabhängige Funktionen • Fernsollwertgeber, relativ • Komfort-/Schutzbetriebumschaltung (Zeitschaltuhr) 	
RLU222 A11	ADC004 LU2 HQ Abluft-(Raum)-Temperaturregelung mit Elektro-Lufterwärmer und Kaltwasser-Luftkühler. <i>Optionen:</i> <ul style="list-style-type: none"> • Minimal- und Maximalbegrenzung der Zulufttemperatur • Aussentemperaturabhängige Funktionen • Fernsollwertgeber, relativ • 2-stufiger Elektro-Lufterwärmer • Komfort-/Schutzbetriebumschaltung (Zeitschaltuhr) 	
RLU222 A12	ADC012 LU2 HQ Zuluft-Temperaturregelung mit Elektro-Lufterwärmer und Kaltwasser-Luftkühler. <i>Optionen:</i> <ul style="list-style-type: none"> • Raumtemperatur-Kaskadenregelung • Aussentemperaturabhängige Funktionen • Fernsollwertgeber, relativ • 2-stufiger Elektro-Lufterwärmer • Komfort-/Schutzbetriebumschaltung (Zeitschaltuhr) 	
RLU222 A13	ADC003 LU2 HQ Abluft-(Raum)-Temperaturregelung mit Warmwasser-Lufterwärmer und Direktverdampfer. <i>Optionen:</i> <ul style="list-style-type: none"> • Minimal- und Maximalbegrenzung der Zulufttemperatur • Aussentemperaturabhängige Funktionen • Fernsollwertgeber, relativ • 2-stufiger Direktverdampfer • Komfort-/Schutzbetriebumschaltung (Zeitschaltuhr) 	
RLU222 A14	ADC011 LU2 HQ Zuluft-Temperaturregelung mit Warmwasser-Lufterwärmer und Direktverdampfer. <i>Optionen:</i> <ul style="list-style-type: none"> • Raumtemperatur-Kaskadenregelung • Aussentemperaturabhängige Funktionen • Fernsollwertgeber, relativ • 2-stufiger Direktverdampfer • Komfort-/Schutzbetriebumschaltung (Zeitschaltuhr) 	
RLU222 A15	ADC006 LU2 HQ Abluft-(Raum)-Temperaturregelung mit Warmwasser-Lufterwärmer, Frostschutzfunktion, Kaltwasser-Luftkühler und Ventilatorfreigabe. <i>Optionen:</i> <ul style="list-style-type: none"> • Minimal- und Maximalbegrenzung der Zulufttemperatur • Aussentemperaturabhängige Funktionen • Komfort-/Schutzbetriebumschaltung (Zeitschaltuhr) 	
RLU222 A16	ADC014 LU2 HQ Zuluft-Temperaturregelung mit Warmwasser-Lufterwärmer, Frostschutzfunktion, Kaltwasser-Luftkühler und Ventilatorfreigabe. <i>Optionen:</i> <ul style="list-style-type: none"> • Raumtemperatur-Kaskadenregelung • Aussentemperaturabhängige Funktionen • Komfort-/Schutzbetriebumschaltung (Zeitschaltuhr) 	

Regler- / Grundtyp	Anwendungs-Nummer / Beschreibung	Anlagenschema / Anschlussschema
RLU222 A17	ADC007 LU2 HQ Abluft-(Raum)-Temperaturregelung mit Warmwasser-Lufterwärmer, Frostschutzfunktion, Direktverdampfer und Ventilatorfreigabe. <i>Optionen:</i> <ul style="list-style-type: none"> Minimal- und Maximalbegrenzung der Zulufttemperatur Aussentemperaturabhängige Funktionen Komfort-/Schutzbetriebumschaltung (Zeitschaltuhr) 	
RLU222 A18	ADC016 LU2 HQ Zuluft-Temperaturregelung mit Warmwasser-Lufterwärmer, Frostschutzfunktion, Direktverdampfer und Ventilatorfreigabe. <i>Optionen:</i> <ul style="list-style-type: none"> Raumtemperatur-Kaskadenregelung Aussentemperaturabhängige Funktionen Komfort-/Schutzbetriebumschaltung (Zeitschaltuhr) 	
RLU222 A19	AEAG01 LU2 HQ Abluft-(Raum)-Temperaturregelung mit kreislaufverbundenem Wärmerückgewinner und Warmwasser-Lufterwärmer. <i>Optionen:</i> <ul style="list-style-type: none"> Minimal- und Maximalbegrenzung der Zulufttemperatur Aussentemperaturabhängige Funktionen Fernsollwertgeber, relativ Komfort-/Schutzbetriebumschaltung (Zeitschaltuhr) 	
RLU222 A20	AEAG02 LU2 HQ Zuluft-Temperaturregelung mit kreislaufverbundenem Wärmerückgewinner und Warmwasser-Lufterwärmer. <i>Optionen:</i> <ul style="list-style-type: none"> Raumtemperatur-Kaskadenregelung Aussentemperaturabhängige Funktionen Fernsollwertgeber, relativ Komfort-/Schutzbetriebumschaltung (Zeitschaltuhr) 	
RLU222 A21	AEAD01 LU2 HQ Abluft-(Raum)-Temperaturregelung mit Mischluftklappen, Warmwasser-Lufterwärmer, Frostschutzfunktion und Ventilatorfreigabe. <i>Optionen:</i> <ul style="list-style-type: none"> Minimal- und Maximalbegrenzung der Zulufttemperatur Aussentemperaturabhängige Funktionen Komfort-/Schutzbetriebumschaltung (Zeitschaltuhr) 	
RLU222 A22	AEAD02 LU2 HQ Zuluft-Temperaturregelung mit Mischluftklappen, Warmwasser-Lufterwärmer, Frostschutzfunktion und Ventilatorfreigabe. <i>Optionen:</i> <ul style="list-style-type: none"> Raumtemperatur-Kaskadenregelung Aussentemperaturabhängige Funktionen Komfort-/Schutzbetriebumschaltung (Zeitschaltuhr) 	
RLU222 A23	ADB009 LU2 HQ Abluft-(Raum)-Temperaturregelung mit Kaltwasser-Luftkühler und zwei Kühltürmen. <i>Optionen:</i> <ul style="list-style-type: none"> Minimal- und Maximalbegrenzung der Zulufttemperatur Aussentemperaturabhängige Funktionen Fernsollwertgeber, relativ Komfort-/Schutzbetriebumschaltung (Zeitschaltuhr) 	

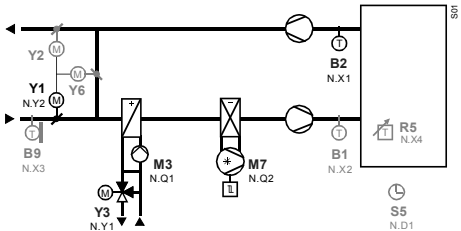
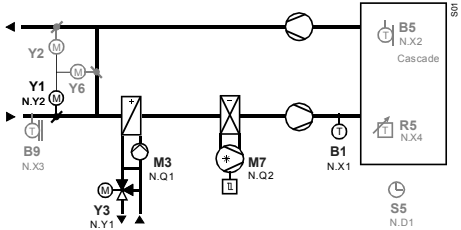
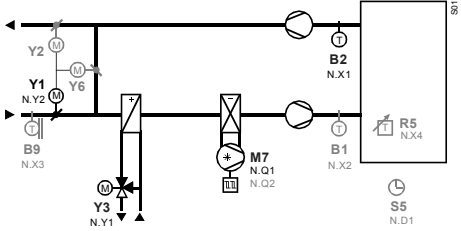
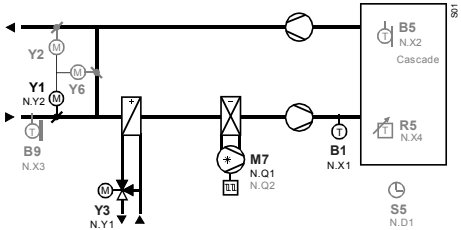
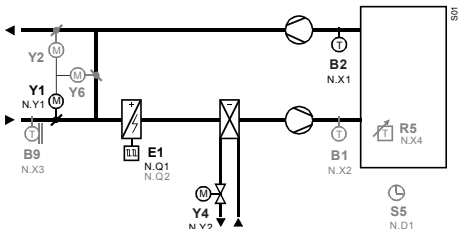
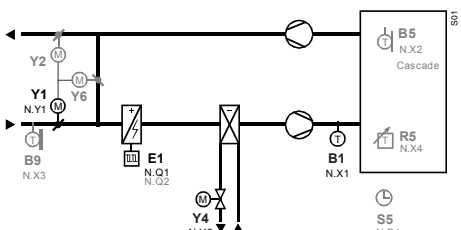
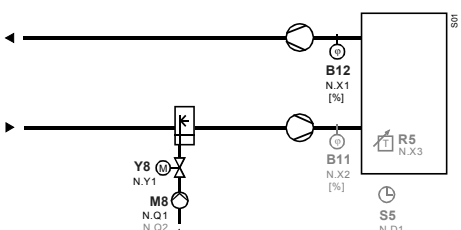
Regler- / Grundtyp	Anwendungs-Nummer / Beschreibung	Anlagenschema / Anschlussschema
RLU222 A24	AECD01 LU2 HQ Abluft-(Raum)-Temperaturregelung mit Mischluftklappen, Warmwasser-Lufterwärmer und Direktverdampfer. <i>Optionen:</i> <ul style="list-style-type: none"> • Minimal- und Maximalbegrenzung der Zulufttemperatur • Aussentemperaturabhängige Funktionen • Fernsollwertgeber, relativ • Komfort-/Schutzbetriebumschaltung (Zeitschaltuhr) 	
RLU222 A25	AECD04 LU2 HQ Zuluft-Temperaturregelung mit Mischluftklappen, Warmwasser-Lufterwärmer und Direktverdampfer. <i>Optionen:</i> <ul style="list-style-type: none"> • Raumtemperatur-Kaskadenregelung • Aussentemperaturabhängige Funktionen • Fernsollwertgeber, relativ • Komfort-/Schutzbetriebumschaltung (Zeitschaltuhr) 	
RLU222 A26	AECD02 LU2 HQ Abluft-(Raum)-Temperaturregelung mit Mischluftklappen, Warmwasser-Lufterwärmer und Direktverdampfer. <i>Optionen:</i> <ul style="list-style-type: none"> • Minimal- und Maximalbegrenzung der Zulufttemperatur • Aussentemperaturabhängige Funktionen • Fernsollwertgeber, relativ • 2-stufiger Direktverdampfer • Komfort-/Schutzbetriebumschaltung (Zeitschaltuhr) 	
RLU222 A27	AECD05 LU2 HQ Zuluft-Temperaturregelung mit Mischluftklappen, Warmwasser-Lufterwärmer und Direktverdampfer. <i>Optionen:</i> <ul style="list-style-type: none"> • Raumtemperatur-Kaskadenregelung • Aussentemperaturabhängige Funktionen • Fernsollwertgeber, relativ • 2-stufiger Direktverdampfer • Komfort-/Schutzbetriebumschaltung (Zeitschaltuhr) 	
RLU222 A28	AECD03 LU2 HQ Abluft-(Raum)-Temperaturregelung mit Mischluftklappen, Elektro-Lufterwärmer und Kaltwasser-Luftkühler. <i>Optionen:</i> <ul style="list-style-type: none"> • Minimal- und Maximalbegrenzung der Zulufttemperatur • Aussentemperaturabhängige Funktionen • Fernsollwertgeber, relativ • 2-stufiger Elektro-Lufterwärmer • Komfort-/Schutzbetriebumschaltung (Zeitschaltuhr) 	
RLU222 A29	AECD06 LU2 HQ Zuluft-Temperaturregelung mit Mischluftklappen, Elektro-Lufterwärmer und Kaltwasser-Luftkühler. <i>Optionen:</i> <ul style="list-style-type: none"> • Raumtemperatur-Kaskadenregelung • Aussentemperaturabhängige Funktionen • Fernsollwertgeber, relativ • 2-stufiger Elektro-Lufterwärmer • Komfort-/Schutzbetriebumschaltung (Zeitschaltuhr) 	
RLU222 U01	ADKA02 LU2 HQ Abluft-(Raum)-Feuchteregelung (relative Feuchte) mit Sprühbefeuchter. <i>Optionen:</i> <ul style="list-style-type: none"> • Maximalbegrenzung der Zuluftfeuchte • Fernsollwertgeber, absolut • 2-stufiger Sprühbefeuchter • Komfort-/Schutzbetriebumschaltung (Zeitschaltuhr) 	

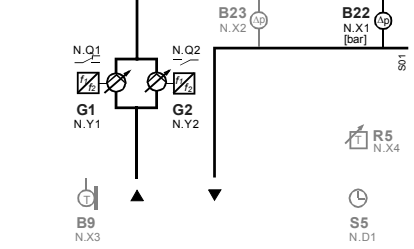
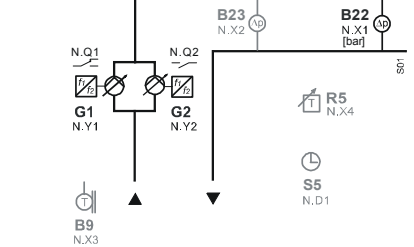
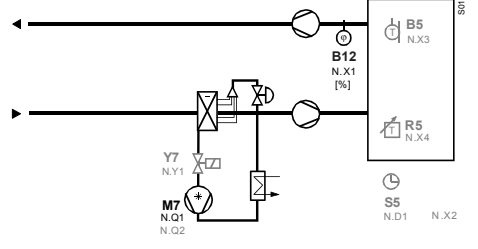
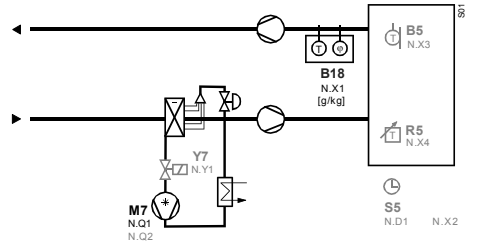
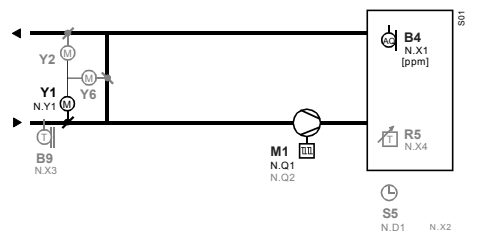
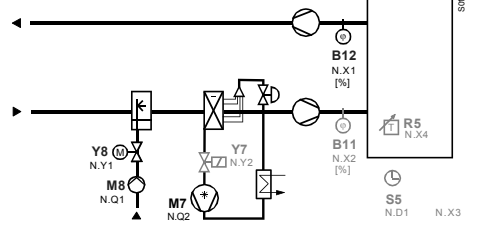
Regler- / Grundtyp	Anwendungs-Nummer / Beschreibung	Anlagenschema / Anschlussschema
RLU222 U02	PB0002 LU2 HQ Wasser-Druckdifferenz-Regelung mit drehzahlgesteuerten Pumpen. <i>Optionen:</i> <ul style="list-style-type: none"> • Minimal- und Maximalbegrenzung der Druckdifferenz • Aussentemperaturabhängige Funktionen • Fernsollwertgeber, absolut • Komfort-/Schutzbetriebumschaltung (Zeitschaltuhr) 	
RLU222 U03	AZL002 LU2 HQ Luft-Druckdifferenz-Regelung mit drehzahlgesteuerten Ventilatoren. <i>Optionen:</i> <ul style="list-style-type: none"> • Minimal- und Maximalbegrenzung der Druckdifferenz • Aussentemperaturabhängige Funktionen • Fernsollwertgeber, absolut • Komfort-/Schutzbetriebumschaltung (Zeitschaltuhr) 	
RLU222 U04	ADI003 LU2 HQ Abluft-(Raum)-Feuchteregelung (relative Feuchte) mit Direktverdampfer. <i>Optionen:</i> <ul style="list-style-type: none"> • Zusätzliche Maximalauswahl aus internem und externem Signal • Raumtemperaturabhängige Schiebung des Feuchte-Sollwertes • Fernsollwertgeber, absolut • 2-stufiger Direktverdampfer • Komfort-/Schutzbetriebumschaltung (Zeitschaltuhr) 	
RLU222 U05	ADI005 LU2 HQ Abluft-(Raum)-Feuchteregelung (absolute Feuchte) mit Direktverdampfer. <i>Optionen:</i> <ul style="list-style-type: none"> • Zusätzliche Maximalauswahl aus internem und externem Signal • Raumtemperaturabhängige Schiebung des Feuchte-Sollwertes • Fernsollwertgeber, absolut • 2-stufiger Direktverdampfer • Komfort-/Schutzbetriebumschaltung (Zeitschaltuhr) 	
RLU222 U06	AAZD02 LU2 HQ Luftqualitäts-Regelung mit Mischluftklappen und Ventilatorsteuerung. <i>Optionen:</i> <ul style="list-style-type: none"> • Zusätzliche Maximalauswahl aus internem und externem Signal • Aussentemperaturabhängige Funktionen • Fernsollwertgeber, absolut • 2-stufiger Ventilator • Komfort-/Schutzbetriebumschaltung (Zeitschaltuhr) 	
RLU222 U07	ADZA01 LU2 HQ Abluft-(Raum)-Feuchteregelung (relative Feuchte) mit Sprühbefeuchter und Direktverdampfer. <i>Optionen:</i> <ul style="list-style-type: none"> • Maximalbegrenzung der Zulufffeuchte • Zusätzliche Maximalauswahl aus internem und externem Signal • Fernsollwertgeber, absolut • Komfort-/Schutzbetriebumschaltung (Zeitschaltuhr) 	

Regler- / Grundtyp	Anwendungs-Nummer / Beschreibung	Anlagenschema / Anschlussschema
RLU222 U08	CZC001 LU2 HQ Kühldecken-Temperaturregelung <i>Optionen:</i> <ul style="list-style-type: none"> • Sollwertführung in Abhängigkeit der Feuchte • Abweichungsmeldung • Komfort-/Schutzbetriebschaltung (Zeitschaltuhr) 	
RLU222 U09	HZC001 LU2 HQ Mischheizkreis-Temperaturregelung <i>Optionen:</i> <ul style="list-style-type: none"> • Rücklauftemperatur-Minimalbegrenzung • Aussentemperaturabhängige Funktionen • Fernsollwertgeber, absolut • Komfort-/Schutzbetriebschaltung (Zeitschaltuhr) 	
RLU222 U10	ZZZ001 LU2 HQ 3-Punkt-Antrieb	
RLU222 U11	ZZZ002 LU2 HQ Variabler Zweistufenschalter	
RLU222 U12	ADC019 LU2 HQ Universalregelung (Ersatzanwendung für RKN2 / RKN22) <i>Anwendungsfall:</i> Temperaturregelung (EIN-/AUS-Pumpensteuerung) <i>Optionen:</i> <ul style="list-style-type: none"> • Fernsollwertgeber, absolut • Komfort/Schutzbetrieb-Umschaltung • Komfort-/Schutzbetriebschaltung (Zeitschaltuhr) 	
RLU222 U13	ADC020 LU2 HQ Universalregelung (Ersatzanwendung für RKN8 / RKN88) <i>Anwendungsfall:</i> Temperaturregelung (stetige Ventilsteuerung) <i>Optionen:</i> <ul style="list-style-type: none"> • Fernsollwertgeber, absolut • Komfort-/Schutzbetriebschaltung (Zeitschaltuhr) 	

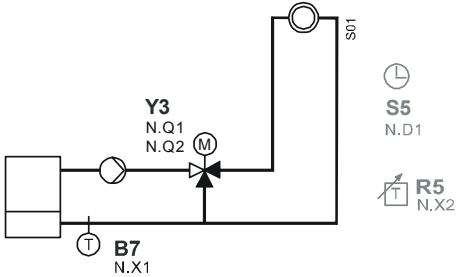
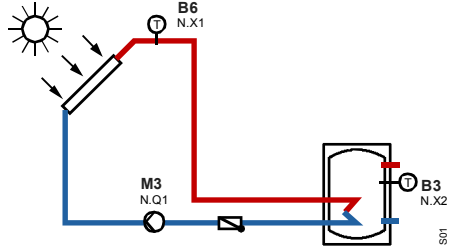
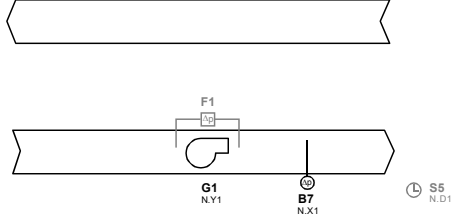
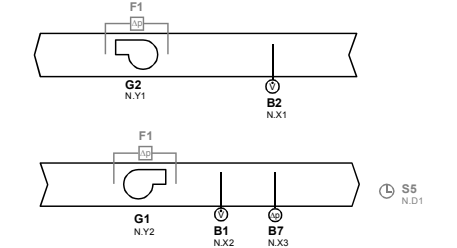
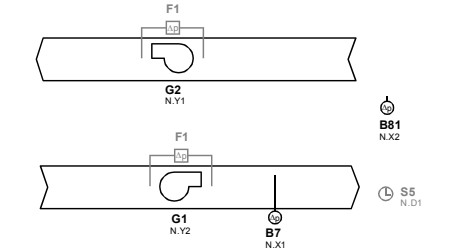
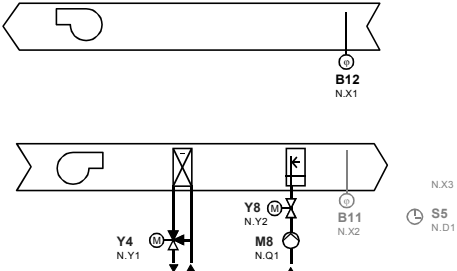
Regler- / Grundtyp	Anwendungs-Nummer / Beschreibung	Anlagenschema / Anschlussschema
RLU222 U14	HZC002 LU2 HQ Kesseltemperaturregelung (Ersatzanwendung für RCA12.2) <i>Anwendungsfall:</i> Minimalbegrenzung der Kesselrücklauftemperatur <i>Optionen:</i> <ul style="list-style-type: none"> • Fernsollwertgeber, absolut • Komfort-/Schutzbetriebschaltung (Zeitschaltuhr) 	
RLU222 U15	SA0001 LU2 HQ Temperaturdifferenzregelung (Ersatzanwendung für RSA24) <i>Anwendungsfall:</i> Sonnenwärme-Speicheranlagen <i>Optionen:</i> <ul style="list-style-type: none"> • Maximalbegrenzung der Kesseltemperatur • Minimalbegrenzung der Ladetemperatur 	
RLU222 U16	ABL001 LU2 HQ Zuluft-Druckregelung <i>Optionen:</i> <ul style="list-style-type: none"> • Ein- und Ausschalten durch externe Schaltuhr • Druckdifferenzwächter 	
RLU222 U17	ADZ001 LU2 HQ Zuluft-Druckregelung, Abluft-Volumenstromregelung <i>Optionen:</i> <ul style="list-style-type: none"> • Ein- und Ausschalten durch externe Schaltuhr • Sollwertschiebung durch Zuluft-Volumenstrom-Messung • Druckdifferenzwächter 	
RLU222 U18	ADL001 LU2 HQ Zuluft- und Raum-Druckregelung <i>Optionen:</i> <ul style="list-style-type: none"> • Ein- und Ausschalten durch externe Schaltuhr • Druckdifferenzwächter 	
RLU222 U19	ADZA02 LU2 HQ Abluft- (Raum-) Feuchteregelung <i>Optionen:</i> <ul style="list-style-type: none"> • Maximal-Begrenzung der Zuluftfeuchte • Komfort / Schutzbetrieb-Umschaltung 	

Regler- / Grundtyp	Anwendungs-Nummer / Beschreibung	Anlagenschema / Anschlussschema
RLU232 A01	AEAF01 LU3 HQ Abluft-(Raum)-Temperaturregelung mit Wärmerückgewinner, Warmwasser-Luftferwärmer, Frostschutzfunktion und Ventilatorfreigabe. <i>Optionen:</i> <ul style="list-style-type: none"> • Minimal- und Maximalbegrenzung der Zulufttemperatur • Aussentemperaturabhängige Funktionen • WRG-Vereisungsschutz • Komfort/Economy-Umschaltung • Komfort-/Schutzbetriebumschaltung (Zeitschaltuhr) 	
RLU232 A02	AEAF02 LU3 HQ Zuluft-Temperaturregelung mit Wärmerückgewinner, Warmwasser-Luftferwärmer, Frostschutzfunktion und Ventilatorfreigabe. <i>Optionen:</i> <ul style="list-style-type: none"> • Raumtemperatur-Kaskadenregelung • Aussentemperaturabhängige Funktionen • WRG-Vereisungsschutz • Komfort/Economy-Umschaltung • Komfort-/Schutzbetriebumschaltung (Zeitschaltuhr) 	
RLU232 A03	ADC015 LU3 HQ Zuluft-Temperaturregelung mit Warmwasser-Luftferwärmer, Frostschutzfunktion, Kaltwasser-Luftkühler und Ventilatorfreigabe. <i>Optionen:</i> <ul style="list-style-type: none"> • Raumtemperatur-Kaskadenregelung • Aussentemperaturabhängige Funktionen • Komfort/Economy-Umschaltung • Komfort-/Schutzbetriebumschaltung (Zeitschaltuhr) 	
RLU232 A04	AECG01 LU3 HQ Abluft-(Raum)-Temperaturregelung mit kreislaufverbundenem Wärmerückgewinner, Warmwasser-Luftferwärmer, Kaltwasser-Luftkühler. <i>Optionen:</i> <ul style="list-style-type: none"> • Minimal- und Maximalbegrenzung der Zulufttemperatur • Aussentemperaturabhängige Funktionen • WRG-Vereisungsschutz • Fernsolwertgeber, relativ • Komfort/Economy-Umschaltung • Komfort-/Schutzbetriebumschaltung (Zeitschaltuhr) 	
RLU232 A05	AECG02 LU3 HQ Zuluft-Temperaturregelung mit kreislaufverbundenem Wärmerückgewinner, Warmwasser-Luftferwärmer, Kaltwasser-Luftkühler. <i>Optionen:</i> <ul style="list-style-type: none"> • Raumtemperatur-Kaskadenregelung • Aussentemperaturabhängige Funktionen • WRG-Vereisungsschutz • Fernsolwertgeber, relativ • Komfort/Economy-Umschaltung • Komfort-/Schutzbetriebumschaltung (Zeitschaltuhr) 	
RLU232 A06	AECF01 LU3 HQ Abluft-(Raum)-Temperaturregelung mit Wärmerückgewinner, Warmwasser-Luftferwärmer und Kaltwasser-Luftkühler. <i>Optionen:</i> <ul style="list-style-type: none"> • Minimal- und Maximalbegrenzung der Zulufttemperatur • Aussentemperaturabhängige Funktionen • WRG-Vereisungsschutz • Fernsolwertgeber, relativ • Komfort/Economy-Umschaltung • Komfort-/Schutzbetriebumschaltung (Zeitschaltuhr) 	

Regler- / Grundtyp	Anwendungs-Nummer / Beschreibung	Anlagenschema / Anschlussschema
RLU232 A07	AECF03 LU3 HQ Zuluft-Temperaturregelung mit Wärmerückgewinner, Warmwasser-Lufterwärmer und Kaltwasser-Luftkühler. <i>Optionen:</i> <ul style="list-style-type: none"> • Raumtemperatur-Kaskadenregelung • Aussentemperaturabhängige Funktionen • WRG-Vereisungsschutz • Fernsollwertgeber, relativ • Komfort/Economy-Umschaltung • Komfort-/Schutzbetriebumschaltung (Zeitschaltuhr) 	
RLU232 A08	AECF02 LU3 HQ Abluft-(Raum)-Temperaturregelung mit Wärmerückgewinner, Warmwasser-Lufterwärmer, Frostschutzfunktion, Kaltwasser-Luftkühler und Ventilatorfreigabe. <i>Optionen:</i> <ul style="list-style-type: none"> • Minimal- und Maximalbegrenzung der Zulufttemperatur • Aussentemperaturabhängige Funktionen • WRG-Vereisungsschutz • Komfort/Economy-Umschaltung • Komfort-/Schutzbetriebumschaltung (Zeitschaltuhr) 	
RLU232 A09	AECF04 LU3 HQ Zuluft-Temperaturregelung mit Wärmerückgewinner, Warmwasser-Lufterwärmer, Frostschutzfunktion, Kaltwasser-Luftkühler und Ventilatorfreigabe. <i>Optionen:</i> <ul style="list-style-type: none"> • Raumtemperatur-Kaskadenregelung • Aussentemperaturabhängige Funktionen • WRG-Vereisungsschutz • Komfort/Economy-Umschaltung • Komfort-/Schutzbetriebumschaltung (Zeitschaltuhr) 	
RLU232 A10	ADC009 LU3 HQ Abluft-(Raum)-Temperaturregelung mit Warmwasser-Lufterwärmer und zwei Kaltwasser-Luftkühlern. <i>Optionen:</i> <ul style="list-style-type: none"> • Minimal- und Maximalbegrenzung der Zulufttemperatur • Aussentemperaturabhängige Funktionen • Fernsollwertgeber, relativ • Komfort/Economy-Umschaltung • Komfort-/Schutzbetriebumschaltung (Zeitschaltuhr) 	
RLU232 A11	ADC018 LU3 HQ Zuluft-Temperaturregelung mit Warmwasser-Lufterwärmer und zwei Kaltwasser-Luftkühlern. <i>Optionen:</i> <ul style="list-style-type: none"> • Raumtemperatur-Kaskadenregelung • Aussentemperaturabhängige Funktionen • Fernsollwertgeber, relativ • Komfort/Economy-Umschaltung • Komfort-/Schutzbetriebumschaltung (Zeitschaltuhr) 	
RLU232 A12	AEDK01 LU3 HQ Zuluft-Temperaturregelung und Raum-Feuchteregelung (relative Feuchte) mit Wärmerückgewinner, Warmwasser-Lufterwärmer und Sprühbefeuchter. <i>Optionen:</i> <ul style="list-style-type: none"> • Raumtemperatur-Kaskadenregelung • Maximalbegrenzung der Zuluftfeuchte • Aussentemperaturabhängige Funktionen • Komfort/Economy-Umschaltung • Komfort-/Schutzbetriebumschaltung (Zeitschaltuhr) 	

Regler- / Grundtyp	Anwendungs-Nummer / Beschreibung	Anlagenschema / Anschlussschema
RLU232 A13	ADE001 LU3 HQ Abluft-(Raum)-Temperaturregelung und Taupunktregelung mit Warmwasser-Vorwärmer, Frostschutzfunktion, Kaltwasser-Luftkühler, Warmwasser-Nachwärmer und Ventilatorfreigabe. <i>Optionen:</i> <ul style="list-style-type: none"> Minimal- und Maximalbegrenzung der Zulufttemperatur Aussentemperaturabhängige Funktionen Komfort/Economy-Umschaltung Komfort-/Schutzbetriebschaltung (Zeitschaltuhr) 	
RLU232 A14	ADFA01 LU3 HQ Zuluft-Temperaturregelung und Abluft(Raum)-Feuchteregelung (relative Feuchte) mit Warmwasser-Lufterwärmer, Frostschutzfunktion, Umlauf-Sprühbefeuchter, Kaltwasser-Luftkühler und Ventilatorfreigabe. <i>Optionen:</i> <ul style="list-style-type: none"> Maximalbegrenzung der Zuluftfeuchte Aussentemperaturabhängige Funktionen Komfort/Economy-Umschaltung Komfort-/Schutzbetriebschaltung (Zeitschaltuhr) 	
RLU232 A15	ADFA02 LU3 HQ Abluft-(Raum)-Temperaturregelung und Taupunktregelung mit Warmwasser-Vorwärmer, Frostschutzfunktion, Umlauf-Sprühbefeuchter, Kaltwasser-Luftkühler, Warmwasser-Nachwärmer und Ventilatorfreigabe. <i>Optionen:</i> <ul style="list-style-type: none"> Minimal- und Maximalbegrenzung der Zulufttemperatur Zusätzliche Maximalauswahl aus internem und externem Signal Komfort/Economy-Umschaltung Komfort-/Schutzbetriebschaltung (Zeitschaltuhr) 	
RLU232 A16	AEFH01 LU3 HQ Zuluft-Temperaturregelung und Raum-Feuchteregelung (relative Feuchte) mit Mischluftklappen, Warmwasser-Lufterwärmer, Frostschutzfunktion, Kaltwasser-Luftkühler, Umlauf-Sprühbefeuchter und Ventilatorfreigabe. <i>Optionen:</i> <ul style="list-style-type: none"> Raumtemperatur-Kaskadenregelung Aussentemperaturabhängige Funktionen Komfort/Economy-Umschaltung Komfort-/Schutzbetriebschaltung (Zeitschaltuhr) 	
RLU232 A17	AECD01 LU3 HQ Abluft- (Raum-) und Mischlufttemperaturregelung <i>Optionen:</i> <ul style="list-style-type: none"> Minimal- und Maximal-Begrenzung der Zulufttemperatur Aussentemperaturabhängige Funktionen Komfort / Economy-Umschaltung Komfort / Schutzbetrieb-Umschaltung 	
RLU232 U01	ABA001 LU3 HQ Zwei unabhängige Zulufttemperatur-Regelungen mit Warmwasser-Lufterwärmer. <i>Optionen:</i> <ul style="list-style-type: none"> Zwei unabhängige absolute Fernsollwertgeber Aussentemperaturabhängige Funktionen Komfort-/Schutzbetriebschaltung (Zeitschaltuhr) 	
RLU232 U02	ADL001 LU3 HQ Zuluft- und Abluft-Volumenstromregelung mit Ventilatorsteuerung. <i>Optionen:</i> <ul style="list-style-type: none"> Zwei unabhängige absolute Fernsollwertgeber Aussentemperaturabhängige Funktionen Komfort-/Schutzbetriebschaltung (Zeitschaltuhr) 	

Regler- / Grundtyp	Anwendungs-Nummer / Beschreibung	Anlagenschema / Anschlussschema
RLU232 U03	ZZZ003 LU3 HQ Linearer Zweistufenschalter	
RLU232 U04	ZZZ004 LU3 HQ Binärer Zweistufenschalter	
RLU232 U05	ZZZ005 LU3 HQ Variabler Zweistufenschalter	
RLU236 A01	ADA007 LU3 HQ Abluft-(Raum)-Temperaturregelung mit Elektro-Lufterwärmer. <i>Optionen:</i> <ul style="list-style-type: none"> • Minimal- und Maximalbegrenzung der Zulufttemperatur • Aussentemperaturabhängige Funktionen • Fernsollwertgeber, relativ • 6-stufiger Elektro-Lufterwärmer • Komfort/Economy-Umschaltung • Komfort-/Schutzbetriebumschaltung (Zeitschaltuhr) 	
RLU236 A02	ADA013 LU3 HQ Zuluft-Temperaturregelung mit Elektro-Lufterwärmer. <i>Optionen:</i> <ul style="list-style-type: none"> • Raumtemperatur-Kaskadenregelung • Aussentemperaturabhängige Funktionen • Fernsollwertgeber, relativ • 6-stufiger Elektro-Lufterwärmer • Komfort/Economy-Umschaltung • Komfort-/Schutzbetriebumschaltung (Zeitschaltuhr) 	
RLU236 A03	ADB004 LU3 HQ Abluft-(Raum)-Temperaturregelung mit Direktverdampfer. <i>Optionen:</i> <ul style="list-style-type: none"> • Minimal- und Maximalbegrenzung der Zulufttemperatur • Aussentemperaturabhängige Funktionen • Fernsollwertgeber, relativ • 6-stufiger Direktverdampfer • Komfort/Economy-Umschaltung • Komfort-/Schutzbetriebumschaltung (Zeitschaltuhr) 	
RLU236 A04	ADB008 LU3 HQ Zuluft-Temperaturregelung mit Direktverdampfer. <i>Optionen:</i> <ul style="list-style-type: none"> • Raumtemperatur-Kaskadenregelung • Aussentemperaturabhängige Funktionen • Fernsollwertgeber, relativ • 6-stufiger Direktverdampfer • Komfort/Economy-Umschaltung • Komfort-/Schutzbetriebumschaltung (Zeitschaltuhr) 	

Regler- / Grundtyp	Anwendungs-Nummer / Beschreibung	Anlagenschema / Anschlussschema
RLU236 A05	ADC005 LU3 HQ Abluft-(Raum)-Temperaturregelung mit Elektro-Lufterwärmer und Direktverdampfer. <i>Optionen:</i> <ul style="list-style-type: none"> • Minimal- und Maximalbegrenzung der Zulufttemperatur • Aussentemperaturabhängige Funktionen • Fernsollwertgeber, relativ • 4-stufiger Elektro-Lufterwärmer • 2-stufiger Direktverdampfer • Komfort/Economy-Umschaltung • Komfort-/Schutzbetriebumschaltung (Zeitschaltuhr) 	
RLU236 A06	ADC013 LU3 HQ Zuluft-Temperaturregelung mit Elektro-Lufterwärmer und Direktverdampfer. <i>Optionen:</i> <ul style="list-style-type: none"> • Raumtemperatur-Kaskadenregelung • Aussentemperaturabhängige Funktionen • Fernsollwertgeber, relativ • 4-stufiger Elektro-Lufterwärmer • 2-stufiger Direktverdampfer • Komfort/Economy-Umschaltung • Komfort-/Schutzbetriebumschaltung (Zeitschaltuhr) 	
RLU236 A07	ADC008 LU3 HQ Abluft-(Raum)-Temperaturregelung mit Warmwasser-Lufterwärmer, Frostschutzfunktion, Direktverdampfer und Ventilatorfreigabe. <i>Optionen:</i> <ul style="list-style-type: none"> • Minimal- und Maximalbegrenzung der Zulufttemperatur • Aussentemperaturabhängige Funktionen • Fernsollwertgeber, relativ • 4-stufiger Direktverdampfer • Komfort/Economy-Umschaltung • Komfort-/Schutzbetriebumschaltung (Zeitschaltuhr) 	
RLU236 A08	ADC017 LU3 HQ Zuluft-Temperaturregelung mit Warmwasser-Lufterwärmer, Frostschutzfunktion, Direktverdampfer und Ventilatorfreigabe. <i>Optionen:</i> <ul style="list-style-type: none"> • Raumtemperatur-Kaskadenregelung • Aussentemperaturabhängige Funktionen • Fernsollwertgeber, relativ • 4-stufiger Direktverdampfer • Komfort/Economy-Umschaltung • Komfort-/Schutzbetriebumschaltung (Zeitschaltuhr) 	
RLU236 A09	AEDL01 LU3 HQ Zuluft-Temperaturregelung und Zuluft-Feuchteregelung (relative Feuchte) mit kreislaufverbundenem Wärmerückgewinner, Warmwasser-Lufterwärmer, Frostschutzfunktion, Sprühbefeuchter und Ventilatorfreigabe. <i>Optionen:</i> <ul style="list-style-type: none"> • Raumtemperatur-Kaskadenregelung • Aussentemperaturabhängige Funktionen • Komfort/Economy-Umschaltung • Komfort-/Schutzbetriebumschaltung (Zeitschaltuhr) 	
RLU236 A10	AEFL01 LU3 HQ Zuluft-Temperaturregelung und Zuluft-Feuchteregelung (relative Feuchte) mit kreislaufverbundenem Wärmerückgewinner, Direktverdampfer, Warmwasser-Lufterwärmer, Frostschutzfunktion, Sprühbefeuchter und Ventilatorfreigabe. <i>Optionen:</i> <ul style="list-style-type: none"> • Raumtemperatur-Kaskadenregelung • Aussentemperaturabhängige Funktionen • 2-stufiger Direktverdampfer • Komfort/Economy-Umschaltung • Komfort-/Schutzbetriebumschaltung (Zeitschaltuhr) 	

Regler- / Grundtyp	Anwendungs-Nummer / Beschreibung	Anlagenschema / Anschlussschema
RLU236 A11	AECD02 LU3 HQ Abluft- (Raum-) und Mischlufttemperaturregelung <i>Optionen:</i> <ul style="list-style-type: none"> Minimal- und Maximal-Begrenzung der Zulufttemperatur Aussentemperaturabhängige Funktionen Relativer Fernsollwertgeber 2-stufiger Elektro-Lufterwärmer 2-stufiger Direktverdampfer Komfort / Economy-Umschaltung Komfort / Schutzbetrieb-Umschaltung 	
RLU236 A12	AEZD01 LU3 HQ Abluft- (Raum-) und Mischlufttemperaturregelung und Zuluft-Druckregelung <i>Optionen:</i> <ul style="list-style-type: none"> Minimal- und Maximal-Begrenzung der Zulufttemperatur Aussentemperaturabhängige Funktionen 2-stufiger Elektro-Lufterwärmer 2-stufiger Direktverdampfer Komfort / Economy-Umschaltung Komfort / Schutzbetrieb-Umschaltung 	
RLU236 A13	AEGD01 LU3 HQ Abluft- (Raum-) und Mischlufttemperaturregelung und Feuchtere-gelung <i>Optionen:</i> <ul style="list-style-type: none"> Minimal- und Maximal-Begrenzung der Zulufttemperatur Aussentemperaturabhängige Funktionen 2-stufiger Elektro-Lufterwärmer 2-stufiger Direktverdampfer Komfort / Economy-Umschaltung Komfort / Schutzbetrieb-Umschaltung 	
RLU236 A14	AECD03 LU3 HQ Zulufttemperaturregelung <i>Optionen:</i> <ul style="list-style-type: none"> Raum-Zuluft-Temperatur-Kaskadenregelung Aussentemperaturabhängige Funktionen Relativer Fernsollwertgeber 4-stufiger Elektro-Lufterwärmer 2-stufiger Direktverdampfer Komfort / Economy-Umschaltung Komfort / Schutzbetrieb-Umschaltung 	
RLU236 U01	ADKA03 LU3 HQ Abluft-(Raum)-Feuchtere-gelung (relative Feuchte) mit Sprühbe-feuchter. <i>Optionen:</i> <ul style="list-style-type: none"> Maximalbegrenzung der Zuluffeuchte Aussentemperaturabhängige Funktionen Fernsollwertgeber, absolut 6-stufiger Sprühbefeuchter Komfort/Economy-Umschaltung Komfort-/Schutzbetriebumschaltung (Zeitschaltuhr) 	
RLU236 U02	PB0003 LU3 HQ Wasser-Druckdifferenz-Regelung mit lastabhängig gesteuerten Pumpen. <i>Optionen:</i> <ul style="list-style-type: none"> Druck-Minimal- und Maximalbegrenzung Aussentemperaturabhängige Funktionen Fernsollwertgeber, absolut Komfort/Economy-Umschaltung Komfort-/Schutzbetriebumschaltung (Zeitschaltuhr) 	

Regler- / Grundtyp	Anwendungs-Nummer / Beschreibung	Anlagenschema / Anschlussschema
RLU236 U03	AZL003 LU3 HQ Luft-Druckdifferenz-Regelung mit lastabhängig gesteuerten Ventilatoren. <i>Optionen:</i> <ul style="list-style-type: none"> • Druck-Minimal- und Maximalbegrenzung • Aussentemperaturabhängige Funktionen • Fernsollwertgeber, absolut • Komfort/Economy-Umschaltung • Komfort-/Schutzbetriebumschaltung (Zeitschaltuhr) 	
RLU236 U04	ADI004 LU3 HQ Abluft-(Raum)-Feuchterege- lung (relative Feuchte) mit Direktver- dampfer. <i>Optionen:</i> <ul style="list-style-type: none"> • Zusätzliche Maximalauswahl aus internem und externem Signal • Raumtemperaturabhängige Schiebung des Feuchte-Sollwertes • Fernsollwertgeber, absolut • 6-stufiger Direktverdampfer • Komfort/Economy-Umschaltung • Komfort-/Schutzbetriebumschaltung (Zeitschaltuhr) 	
RLU236 U05	ADI006 LU3 HQ Abluft-(Raum)-Feuchterege- lung (absolute Feuchte) mit Direktver- dampfer. <i>Optionen:</i> <ul style="list-style-type: none"> • Zusätzliche Maximalauswahl aus internem und externem Signal • Raumtemperaturabhängige Schiebung des Feuchte-Sollwertes • Fernsollwertgeber, absolut • 6-stufiger Direktverdampfer • Komfort/Economy-Umschaltung • Komfort-/Schutzbetriebumschaltung (Zeitschaltuhr) 	
RLU236 U06	AAZD03 LU3 HQ Luftqualitäts-Regelung mit Mischluftklappen und Ventilatorsteue- rung <i>Optionen:</i> <ul style="list-style-type: none"> • Zusätzliche Maximalauswahl aus internem und externem Signal • Aussentemperaturabhängige Funktionen • Fernsollwertgeber, absolut • 6-stufiger Ventilator • Komfort/Economy-Umschaltung • Komfort-/Schutzbetriebumschaltung (Zeitschaltuhr) 	
RLU236 U07	ADZA02 LU3 HQ Abluft-(Raum)-Feuchterege- lung (relative Feuchte) mit Sprühbe- feuchter und Direktverdampfer. <i>Optionen:</i> <ul style="list-style-type: none"> • Maximalbegrenzung der Zulufffeuchte • Zusätzliche Maximalauswahl aus internem und externem Signal • Fernsollwertgeber, absolut • 2-stufiger Sprühbefeuchter • 4-stufiger Direktverdampfer • Komfort/Economy-Umschaltung • Komfort-/Schutzbetriebumschaltung (Zeitschaltuhr) 	
RLU236 U08	ZZZ006 LU3 HQ Linearer Dreistufenschalter	

Regler- / Grundtyp	Anwendungs-Nummer / Beschreibung	Anlagenschema / Anschlussschema
RLU236 U09	ZZZ007 LU3 HQ Linearer Vierstufenschalter	<p>DC 0 ... 10 V</p> <p>RLU236</p> <p>4Q LIN.</p>
RLU236 U10	ZZZ008 LU3 HQ Linearer Fünfstufenschalter	<p>DC 0 ... 10 V</p> <p>RLU236</p> <p>5Q LIN.</p>
RLU236 U11	ZZZ009 LU3 HQ Linearer Sechsstufenschalter	<p>DC 0 ... 10 V</p> <p>RLU236</p> <p>6Q LIN.</p>
RLU236 U12	ZZZ010 LU3 HQ Variabler Dreistufenschalter	<p>DC 0 ... 10 V</p> <p>RLU236</p> <p>3Q VAR.</p>
RLU236 U13	ZZZ011 LU3 HQ Variabler Vierstufenschalter	<p>DC 0 ... 10 V</p> <p>RLU236</p> <p>4Q VAR.</p>
RLU236 U14	ZZZ012 LU3 HQ Variabler Fünfstufenschalter	<p>DC 0 ... 10 V</p> <p>RLU236</p> <p>5Q VAR.</p>

Regler- / Grundtyp	Anwendungs-Nummer / Beschreibung	Anlagenschema / Anschlussschema
RLU236 U15	ZZZ013 LU3 HQ Variabler Sechsstufenschalter	
RLU236 U16	ZZZ014 LU3 HQ Binärer Stufenschalter mit sieben Stufen (drei Relais)	
RLU236 U17	ZZZ015 LU3 HQ Binärer Stufenschalter mit fünfzehn Stufen (vier Relais)	
RLU236 U18	CZZ001 LU3 HQ Kondensationsdruckregelung <i>Optionen:</i> • Ein- und Ausschalten durch externe Schaltung	

Massbilder (Masse in mm)

RLU202, RLU220,
RLU222

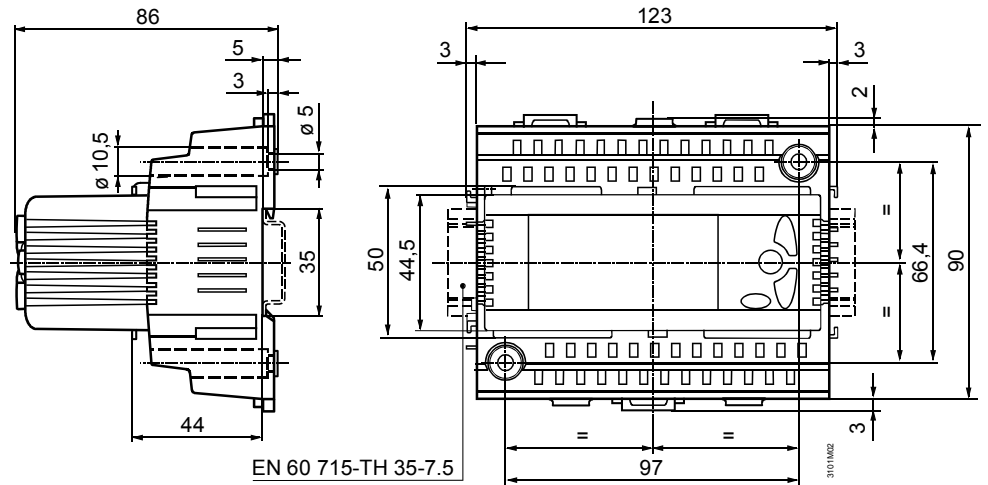

RLU232, RLU236

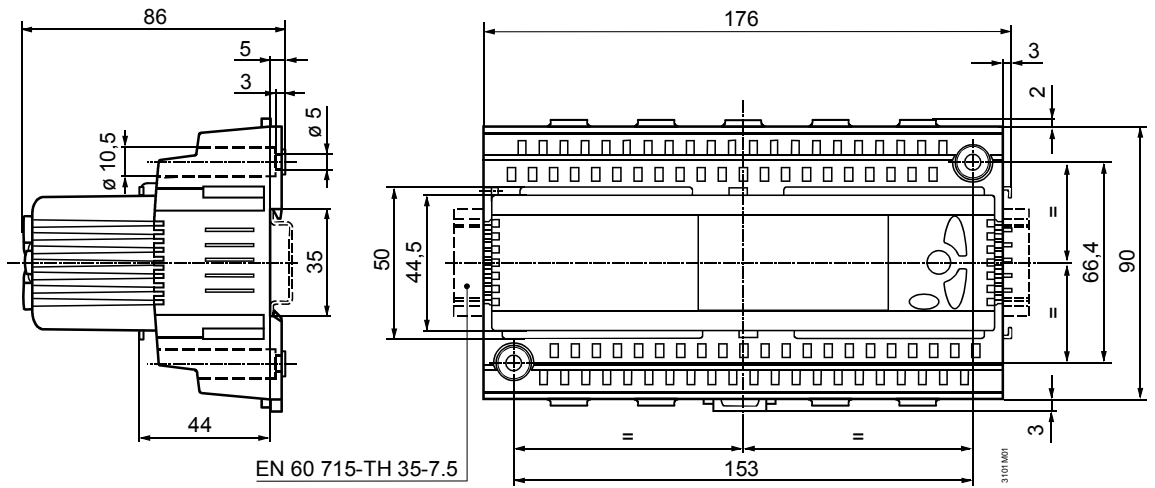

ARG62.201

Frontrahmen für **RLU202, RLU220 und RLU222**: Frontrahmen für **RLU232 und RLU236**:

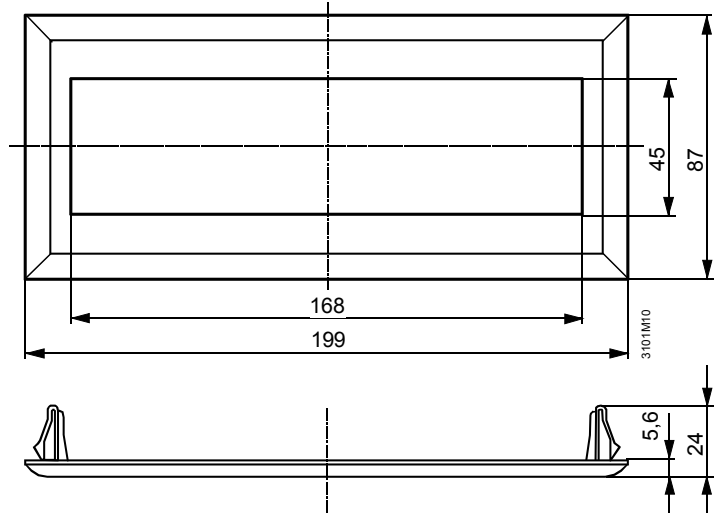
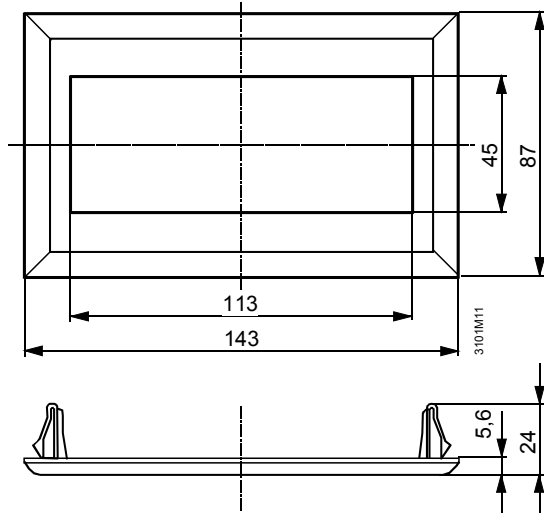

Frontausschnitt, wenn die Verdrahtung des Geräts vor dem Fronteinbau erfolgen soll:

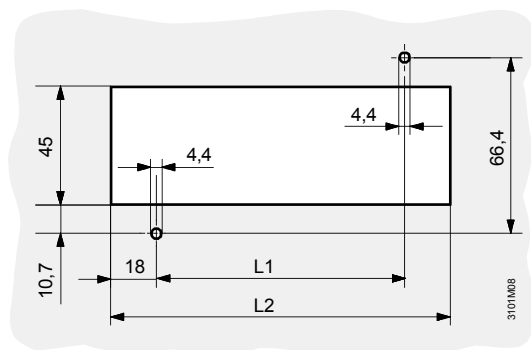

Type	L1	L2
RLU202, RLU220, RLU222	97	133
RLU232, RLU236	153	189

Frontausschnitt, wenn die Verdrahtung des Geräts nach dem Fronteinbau erfolgen soll:

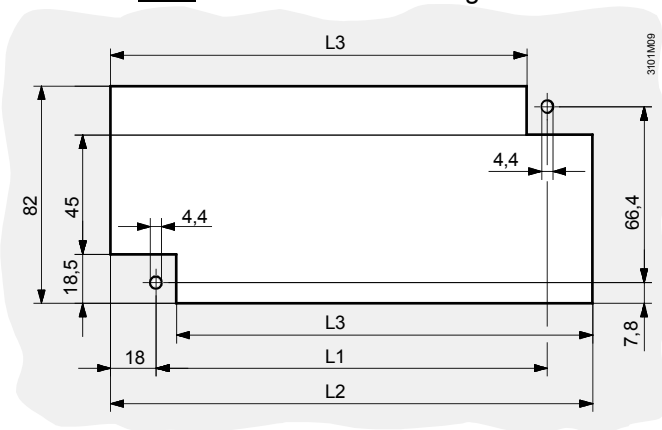

Type	L1	L2	L3
RLU202, RLU220, RLU222	97	133	107
RLU232, RLU236	153	189	163

Herausgegeben von:
 Siemens Schweiz AG
 Building Technologies Division
 International Headquarters
 Gubelstrasse 22
 6301 Zug
 Schweiz
 Tel. +41 41-724 24 24
www.siemens.com/buildingtechnologies

© Siemens Schweiz AG, 2000
 Liefermöglichkeiten und technische Änderungen vorbehalten