



VSE18L-4P344

V18 Laser

RUND-LICHTSCHRANKEN

SICK
Sensor Intelligence.



Bestellinformationen

Typ	Artikelnr.
VSE18L-4P344	6027935

Weitere Geräteausführungen und Zubehör → www.sick.com/V18_Laser

Abbildung kann abweichen



Technische Daten im Detail

Merkmale

Sensor-/ Detektionsprinzip	Einweg-Lichtschränke
Abmessungen (B x H x T)	18 mm x 18 mm x 107,7 mm
Gehäuseform (Lichtaustritt)	Zylindrisch
Gehäuselänge	107,7 mm
Gewindedurchmesser (Gehäuse)	M18 x 1
Optische Achse	Radial
Schaltabstand max.	0 m ... 60 m
Schaltabstand	0 m ... 50 m
Lichtart	Sichtbares Rotlicht
Lichtsender	Laser ¹⁾
Lichtfleckgröße (Entfernung)	Ø 40 mm (50 m)
Abstrahlwinkel	0,06°
Wellenlänge	650 nm
Laserklasse	1 (IEC 60825-1)
Laser-Ausgangsleistung	0,4 mW
Einstellung	Potentiometer, 270° (Empfindlichkeit)
Spezielle Anwendungen	Erkennung kleiner Objekte

¹⁾ Mittlere Lebensdauer: 100.000 h bei T_U = +25 °C.

Mechanik/Elektrik

Versorgungsspannung	10 V DC ... 30 V DC ¹⁾
Restwelligkeit	≤ 10 % ²⁾
Stromaufnahme	25 mA ³⁾
Schaltausgang	PNP
Schaltart	Hell-/dunkelschaltend
Schaltart wählbar	Wählbar, per L-/D-Steuerleitung
Ausgangsstrom I_{max.}	≤ 100 mA
Ansprechzeit	≤ 0,5 ms ⁴⁾
Schaltfrequenz	1.000 Hz ⁵⁾
Empfangswinkel	0,08°
Anschlussart	Stecker M12, 4-polig
Schutzschaltungen	A ⁶⁾ B ⁷⁾ C ⁸⁾ D ⁹⁾
Schutzklasse	III
Gewicht	120 g
Gehäusematerial	Metall, Messing vernickelt/PC
Werkstoff, Optik	Kunststoff, PC mit Glasschutzscheibe
Schutzart	IP67
Testeingang Sender aus	TE nach 0 V
Umgebungstemperatur Betrieb	-15 °C ... +55 °C
Umgebungstemperatur Lager	-25 °C ... +70 °C
UL-File-Nr.	NRKH.E181493, CDRH-Konform (0312012-00)

¹⁾ Grenzwerte.

²⁾ Darf U_V-Toleranzen nicht über- oder unterschreiten.

³⁾ Ohne Last.

⁴⁾ Signallaufzeit bei ohmscher Last.

⁵⁾ Bei Hell-Dunkel-Verhältnis 1:1.

⁶⁾ A = U_V-Anschlüsse verpolsicher.

⁷⁾ B = Ein- und Ausgänge verpolsicher.

⁸⁾ C = Störpulsunterdrückung.

⁹⁾ D = Ausgänge überstrom- und kurzschlussfest.

Sicherheitstechnische Kenngrößen

MTTF_D	280 Jahre
DC_{avg}	0%

Klassifikationen

ECI@ss 5.0	27270901
ECI@ss 5.1.4	27270901
ECI@ss 6.0	27270901
ECI@ss 6.2	27270901
ECI@ss 7.0	27270901

ECl@ss 8.0	27270901
ECl@ss 8.1	27270901
ECl@ss 9.0	27270901
ECl@ss 10.0	27270901
ECl@ss 11.0	27270901
ETIM 5.0	EC002716
ETIM 6.0	EC002716
ETIM 7.0	EC002716
UNSPSC 16.0901	39121528

Anschlussschema

Cd-219

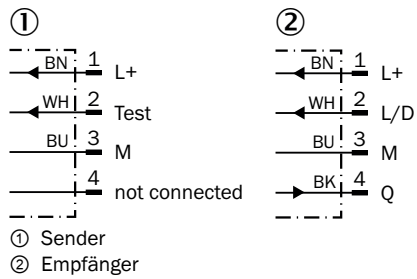

Kennlinie

Funktionsreserve

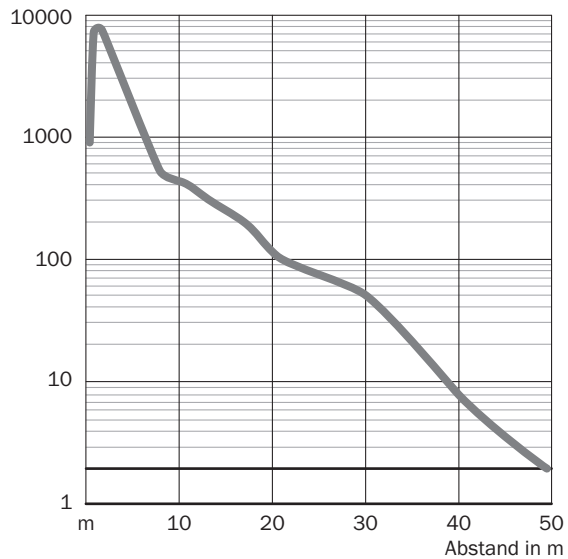

Lichtfleckgröße

VSE18 L

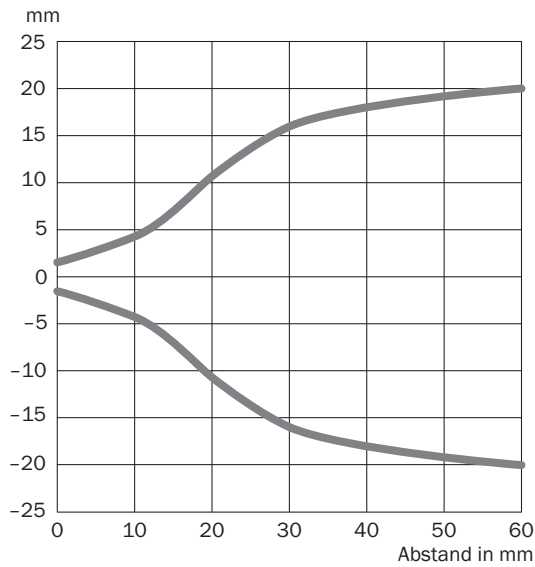

Schaltabstand-Diagramm

VSE18 L

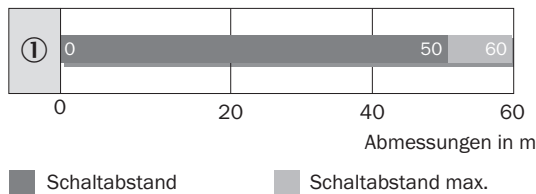

Maßzeichnung (Maße in mm)

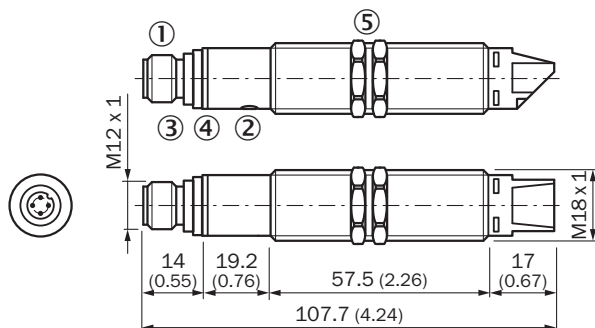

Radial



- ① Gerätestecker M12, 4-polig
- ② Empfindlichkeitseinsteller: Einfach-Teach-in-Taste
- ③ Anzeige LED grün: Versorgungsspannung U_V Liegt an
- ④ Anzeige-LED gelb,-leuchtet permanent: Empfangssignal > Reservefaktor 2- blinkt: Empfangssignal < Reservefaktor 2, aber > Schaltschwelle 1
- ⑤ Befestigungsmutter (2 x); SW 24, Metall(im Lieferumfang enthalten)

Empfohlenes Zubehör

Weitere Geräteausführungen und Zubehör → www.sick.com/V18_Laser

	Kurzbeschreibung	Typ	Artikelnr.
Steckverbinder und Leitungen			
	Kopf A: Dose, M12, 4-polig, gerade, A-kodiert Kopf B: loses Leitungsende Leitung: Sensor-/Aktor-Leitung, PVC, ungeschirmt, 5 m	YF2A14-050VB3XLEAX	2096235
	Kopf A: Stecker, M12, 4-polig, gerade Kopf B: - Leitung: ungeschirmt	STE-1204-G	6009932

SICK AUF EINEN BLICK

SICK ist einer der führenden Hersteller von intelligenten Sensoren und Sensorlösungen für industrielle Anwendungen. Ein einzigartiges Produkt- und Dienstleistungsspektrum schafft die perfekte Basis für sicheres und effizientes Steuern von Prozessen, für den Schutz von Menschen vor Unfällen und für die Vermeidung von Umweltschäden.

Wir verfügen über umfassende Erfahrung in vielfältigen Branchen und kennen ihre Prozesse und Anforderungen. So können wir mit intelligenten Sensoren genau das liefern, was unsere Kunden brauchen. In Applikationszentren in Europa, Asien und Nordamerika werden Systemlösungen kundenspezifisch getestet und optimiert. Das alles macht uns zu einem zuverlässigen Lieferanten und Entwicklungspartner.

Umfassende Dienstleistungen runden unser Angebot ab: SICK LifeTime Services unterstützen während des gesamten Maschinenlebenszyklus und sorgen für Sicherheit und Produktivität.

Das ist für uns „Sensor Intelligence.“

WELTWEIT IN IHRER NÄHE:

Ansprechpartner und weitere Standorte → www.sick.com